

IONIQ 6







IONIQ

Estás al mando.

La nueva marca IONIQ, centrada 100% en vehículos eléctricos y en la movilidad eléctrica de última generación, está pensada para consumidores conscientes que quieren un futuro mejor y más sostenible. Con el lanzamiento de la marca IONIQ en 2020 inauguramos un nuevo capítulo como líderes en la era de la movilidad eléctrica; un paso más en nuestro proceso de transformación en proveedores de soluciones inteligentes de movilidad y libres de emisiones.

IONIQ hace posible que los clientes de hoy en día tengan el estilo de vida que desean con productos que reflejan su personalidad, mientras ejercen un impacto positivo en el planeta. Más que un mero medio de transporte, IONIQ es una forma de conectar a cada persona con soluciones que nos benefician a todos, otorgándonos a cada uno el poder de afirmar: “yo estoy al mando”.

Línea sofisticada.

Estilizado, inconfundible y exclusivo, el nuevo IONIQ 6 es la imagen de una nueva era en materia de movilidad eléctrica. Su depurado diseño y el cuidado habitáculo aerodinámico han sido concebidos para ofrecerte un espacio personalizado y flexible que redefine la experiencia al volante. Gracias a un coeficiente de resistencia al aire extremadamente bajo, de solo 0,21, y a su vanguardista sistema de propulsión eléctrica alcanza una autonomía de hasta 614 km en modo combinado.





Elegante aerodinámica.

Ideado para entusiasmartte, su diseño de líneas depuradas y elegantemente inclinadas proporciona además unas excepcionales prestaciones aerodinámicas que se traducen en un menor consumo de energía y una excelente autonomía. Las amplias curvas y suaves líneas, reinventadas para la movilidad sostenible de hoy, rinden homenaje a los icónicos y estilizados vehículos de los años 20 y 30 del pasado siglo. Los faros fluyen en armonía con las elegantes tomas de aire del parachoques delantero y las aletas de aire activas crean una imagen de elegante eficiencia.



El sistema de iluminación delantera inteligente, que incorpora tecnología LED matricial y luces de circulación diurna de píxeles paramétricos, se adapta automáticamente a las condiciones de la carretera, maximizando el uso de las luces largas sin peligro de deslumbrar a los conductores que circulan en sentido contrario.

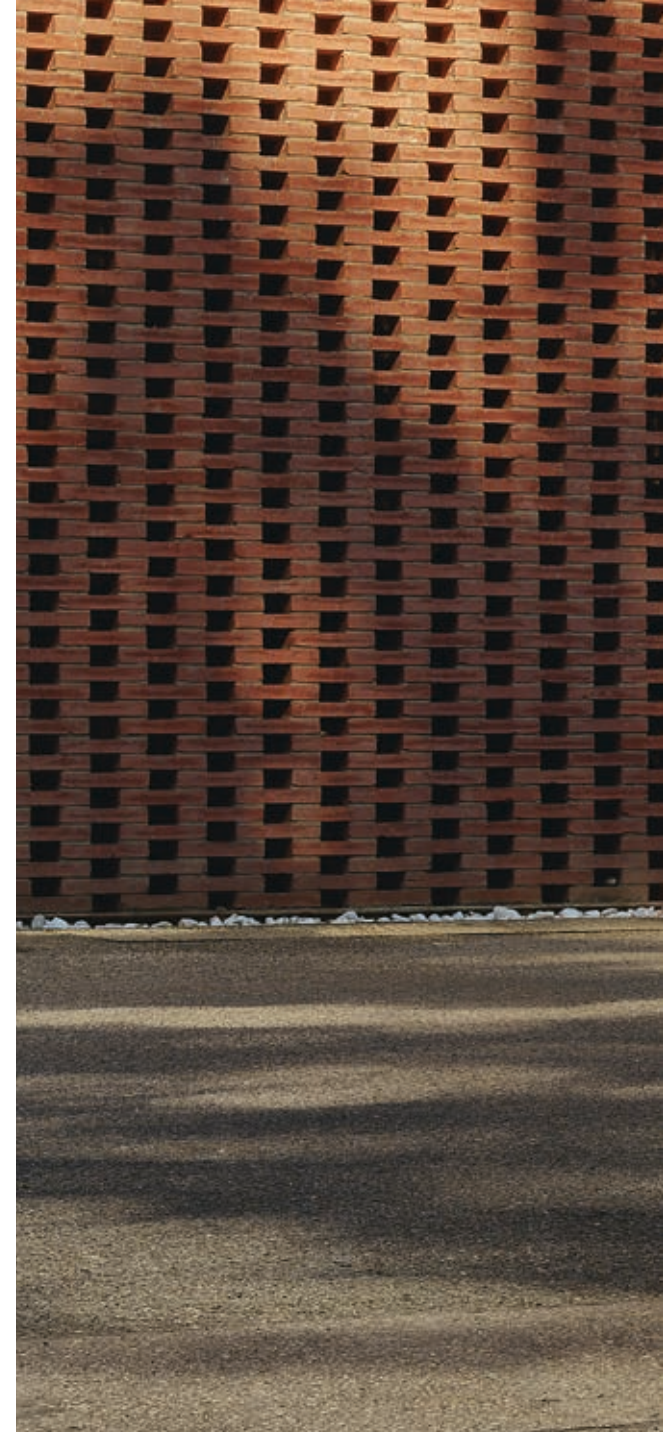







Eficacia con estilo.

La silueta esculpida, de curvas sencillas pero sensuales, tiene su origen en el prototipo de vehículo eléctrico Prophecy. Diseñada para lograr la máxima eficiencia aerodinámica y maximizar así la autonomía, la forma de «cola de pato» refuerza la carga aerodinámica, y la ligera estructura a modo de cola de barco reduce la resistencia del aire. El alerón trasero, de forma elíptica inspirada en las alas, está fabricado con materiales transparentes similares al cristal que realzan su característica e inimitable iluminación LED.

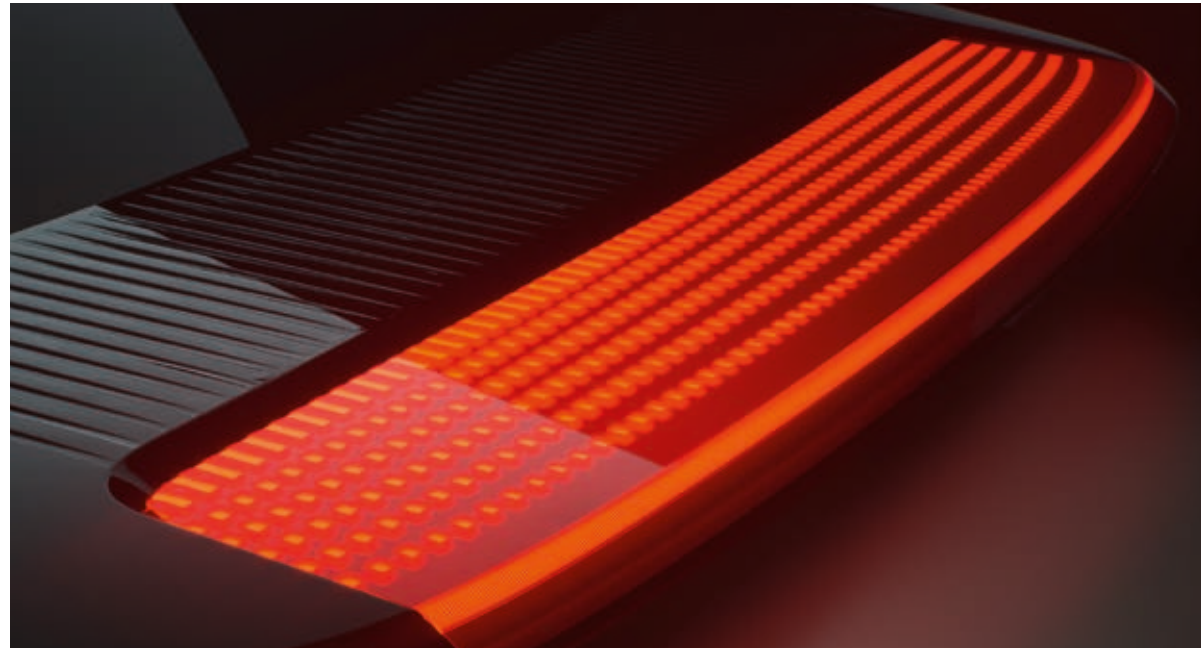

Detalles de diseño aerodinámicos.

En la era de los vehículos eléctricos, la resistencia del aire es más importante que ningún otro factor a la hora de reducir el consumo y aumentar la autonomía. Y con IONIQ 6, nuestros ingenieros y diseñadores han establecido un nuevo hito: un impresionante coeficiente de resistencia aerodinámica de 0,21, uno de los más bajos de entre todos los coches de fabricación en serie del mundo. Para lograrlo, se ha implementado una amplia gama de soluciones aerodinámicas avanzadas, como tiradores enrasados en las puertas, alerón trasero, rejillas de aire activas en la parte delantera, cortinas de aire y espacios de ruedas reducidos y deflectores de ruedas.



Aletas de aire activas.

Las aletas de aire activas integradas en el parachoques delantero guían el flujo de aire al interior de las tomas de aire, colaborando con la cortina de aire y el reductor del hueco de las ruedas para aumentar el aerodinamismo. Estas aletas se abren y se cierran de forma automática en función de las condiciones de conducción para favorecer la máxima eficiencia aerodinámica y el enfriamiento de la batería.



Diseño con espacios separados.

Dos zonas separadas definidas entre las luces combinadas y la parte inferior del parachoques trasero logran un gran avance en el rendimiento aerodinámico mientras se mantiene el volumen puro de la carrocería del vehículo. Los característicos píxeles paramétricos del IONIQ se encuentran en los pilotos traseros envolventes y en la luz de freno en el propio spoiler.



Espacio reducido en hueco de rueda.

Controlando el flujo pasivo del aire, se mejora la aerodinámica. Este espacio reducido del hueco de rueda situado en la parte delantera ayuda a reducir aún más la resistencia al aire.



Eficiencia aerodinámica.

Para dar la forma ideal del alerón y a otras soluciones aerodinámicas avanzadas, el equipo de ingenieros ha utilizado un avanzado sistema de análisis computacional de dinámica de fluidos. Esto les permitió seleccionar la forma óptima del alerón entre unas 70 opciones diferentes.





De dentro afuera. Más espacio empezando por el habitáculo.

Pensando en las personas desde el origen, el espacio interior del IONIQ 6 se desarrolló simultáneamente con la forma exterior. Este enfoque integrado poco convencional de diseñar un coche, pero su resultado ha sido excepcional: un habitáculo abovedado que permite a los pasajeros disfrutar a sus anchas de la experiencia en el interior del coche.

El espacio se ha maximizado gracias a nuestra nueva plataforma para vehículos eléctricos, que lo extiende tanto por delante como por detrás, lo que ha dado lugar a una silueta depurada y exclusiva y un amplio habitáculo. Con solo pulsar un botón, disfruta de un confort de alto nivel en los dos asientos delanteros totalmente reclinables para relajarte tranquilamente mientras cargas la batería.









Para aumentar la sensación general de amplitud dentro del habitáculo, hemos desplazado los botones de las puertas delanteras a la consola central, lo que crea una puerta más esbelta. Este cambio no solo es fantástico desde el punto de vista estético, sino que también te deja más espacio para las rodillas y aumenta la comodidad al conducir. El protagonista del elegante salpicadero modular es el enorme display integrado, que combina una pantalla táctil de infoentretenimiento de 12,3" y un panel de instrumentos digital de igual tamaño para crear una imagen de alta tecnología de serie. La iluminación ambiental bicolor armoniza con los materiales transparentes para generar una atmósfera relajada y confortable que puedes adaptar según tu estado de ánimo. Además, la consola central en forma de puente tiene una gran capacidad de almacenamiento y, gracias a su superficie plana, es perfecta para colocar encima un portátil. Los innovadores retrovisores laterales digitales te ofrecen una visión clara de lo que ocurre a ambos lados del vehículo, incluso en condiciones atmosféricas adversas. Proporcionan un mayor ángulo de visión que los espejos tradicionales, por lo que puedes ver más. Las vistas de los laterales se proyectan por medio de dos monitores OLED perfectamente integrados en el salpicadero.

Personaliza el aspecto y las sensaciones del habitáculo.

Crea la atmósfera perfecta en función de tu estado de ánimo. Selecciona cualquiera de los seis temas de pares de colores desarrollados por expertos para ayudar a conductores y pasajeros a sentirse más relajados y cómodos. O bien, elige entre 64 colores para componer tu propia iluminación ambiental. Además, con el modo Speed Sync Lighting puedes añadir emoción a la experiencia al volante, ya que modifica la luminosidad de la iluminación del habitáculo en función de la velocidad del vehículo. La iluminación interactiva sensible a la velocidad de la puerta delantera cambia el brillo de la luz ambiental, que pasa de un 10% a 30 km/h, al 100% a 100 km/h.



Un gran día.

Levanta el ánimo con colores alegres y llamativos.



Cuidando tu mente.

Colores suaves y apacibles para reducir el estrés y la ansiedad.



Concentración.

Colores brillantes para aumentar la percepción y mejorar la concentración.



Bosque sanador.

Encuentra la calma y la armonía en los colores de la naturaleza.



Meditación.

Crea ambiente con colores oscuros para pensamientos profundos.



Momento creativo.

Déjate inspirar con colores sensuales.









Conecta tu vida como tú quieras.

El IONIQ 6 está equipado con un excepcional abanico de intuitivos dispositivos de tecnología inteligente para que tu vida en su interior esté tan conectada como tú quieras. Disfruta de la perfecta integración de avanzadas tecnologías intuitivas para una experiencia digital mejorada. Las vanguardistas funciones de conectividad, como nuestros servicios de conectividad a bordo Bluelink®, te permiten controlar el coche desde el smartphone, o solo con tu voz. Además de las numerosas funciones inteligentes que podrás controlar con la aplicación Bluelink, con el sistema de navegación se incluye también una suscripción gratuita de tres años a los servicios LIVE de Hyundai con información en tiempo real del estado del tráfico, lugares para aparcar y puntos de recarga, así como datos de disponibilidad y tiempo estimado de carga. Basta con tocar el icono de la estación para ver el tipo de carga que ofrece. Además, con el planificador de rutas para vehículos eléctricos, cada vez que introduzcas un destino, el sistema de navegación te indicará de forma automática qué puntos de recarga hay por el camino, para que sepas en todo momento dónde puedes hacer tu próxima parada. Y como a bordo llevas también Apple CarPlay™ y Android Auto™, puedes enchufar tu smartphone y replicar tus aplicaciones y tu música en la enorme pantalla de infoentretenimiento de 12,3" (31,2 cm).

Apple CarPlay™ es una marca registrada de Apple Inc. Android Auto™ es una marca registrada de Google Inc.



El puerto de carga inalámbrico de alta velocidad incorpora píxeles paramétricos con los que puedes ver el nivel de carga de tu smartphone al instante.



Replica las aplicaciones y música de tu smartphone con el Apple CarPlay™ y Android Auto™.

Uso innovador de materiales respetuosos con el medio ambiente.

En el IONIQ 6 se han utilizado multitud de materiales sostenibles, como pintura de pigmentos reciclados procedentes de neumáticos usados para los revestimientos, o pintura de pigmentos de carbón de bambú para la carrocería. En el habitáculo se han empleado cuero ecoprocesado, fibras de PET reciclado, telas ecológicas de PET, biopintura derivada de aceites vegetales y alfombrillas fabricadas con redes de pesca recicladas. El innovador uso de los materiales naturales es una nueva aportación a la sostenibilidad de nuestros procesos de fabricación, que reduce además la dependencia del IONIQ 6 de productos basados en el petróleo.





Componentes a base de plantas para asientos y alfombrillas.

Los asientos, reposacabezas y alfombrillas incorporan tejidos de PET reciclado y biocomponentes extraídos del maíz y la caña de azúcar. Y el cuero utilizado en los asientos ha sido tratado y teñido de forma ecológica con aceite de semillas de lino.



Biopintura y pigmentos de carbón de bambú.

Se ha empleado biopintura derivada de aceites vegetales para el interior de las puertas, pintura de pigmentos reciclados procedentes de neumáticos usados para los revestimientos, y pintura de pigmentos de carbón de bambú para la carrocería.



Residuos marinos convertidos en alfombrillas.

Apoyamos a una ONG en su labor de recuperación de redes de pesca desechadas en mares y arrecifes de coral; estos residuos se reciclan para obtener la fibra de nailon regenerada que se emplea en las alfombrillas que tapizan el suelo del IONIQ 6.

Lo más destacado en tecnología.

El cuidado habitáculo en forma de cápsula rebose alta tecnología para ofrecerte un espacio personalizado y flexible que redefine la experiencia al volante.



Sistema avanzado de proyección de información.

En esencia, esta ingeniosa función convierte el parabrisas en una pantalla de visualización para guiarte de forma segura por el mundo. El sistema proyecta información virtual, como navegación paso a paso o alertas de seguridad en la vía, directamente ante tus ojos, lo que te ayuda a procesar la información rápidamente mientras mantienes la vista, y toda tu atención, en la carretera.



Sistema de audio de alta calidad Bose y e-Active Sound Design.

La conducción eléctrica tiene un nuevo sonido: disfruta de una experiencia al volante llena de emociones con e-Active Sound Design. Esta primicia de Hyundai produce un sonido virtual por medio de controladores exclusivos y del equipo de audio de alta calidad Bose para crear una dinámica experiencia al volante. El sonido óptimo se genera a medida para la cabina, teniendo en cuenta variables tales como la velocidad, el par y el uso que hagas del acelerador. El sistema Bose de gama alta te sumerge en un universo de sonidos exquisitos, gracias a sus ocho altavoces de altas prestaciones, subwoofer incluido, perfectamente ajustados para ofrecer una extraordinaria experiencia acústica.



Carga bidireccional (V2L).

Con el IONIQ 6 podrás suministrar energía a cualquier dispositivo y cargar desde ordenadores a scooters o bicicletas eléctricas, bien durante el trayecto o en el lugar al aire libre que prefieras. A bordo dispones de un enchufe de 230V situado en la segunda fila de asientos. Y con un convertidor enchufado a la toma exterior bidireccional puedes cargar dispositivos de hasta 3,68kW, incluso con el vehículo apagado.





Rendimiento eléctrico a otro nivel.

Revolucionamos las reglas de juego con este sedán eléctrico de cuatro puertas con hasta 614 km de autonomía combinada que fusiona elegantemente unas asombrosas prestaciones con un extraordinario despliegue de tecnología inteligente. Según sean tus necesidades en materia de movilidad y rendimiento, el IONIQ 6 ofrece distintas configuraciones. Puedes elegir entre dos opciones de batería: la de 53 kWh (autonomía estándar) o la de 77,4 kWh (autonomía extendida). Además, puedes escoger la versión con tracción a las cuatro ruedas, que lleva dos motores eléctricos, o la versión con tracción trasera, con un solo motor eléctrico. Elige la configuración que elijas, el IONIQ 6 te ofrece una rápida aceleración que te permitirá pasar de 0 a 100 km/h en tan solo 5,1 segundos en el modelo con tracción total, y en 7,4 segundos en el de tracción trasera con la batería de 77,4 kWh, o en 8,8 segundos con la de 53 kWh. Ambos modelos alcanzan una velocidad punta de 185 km/h.

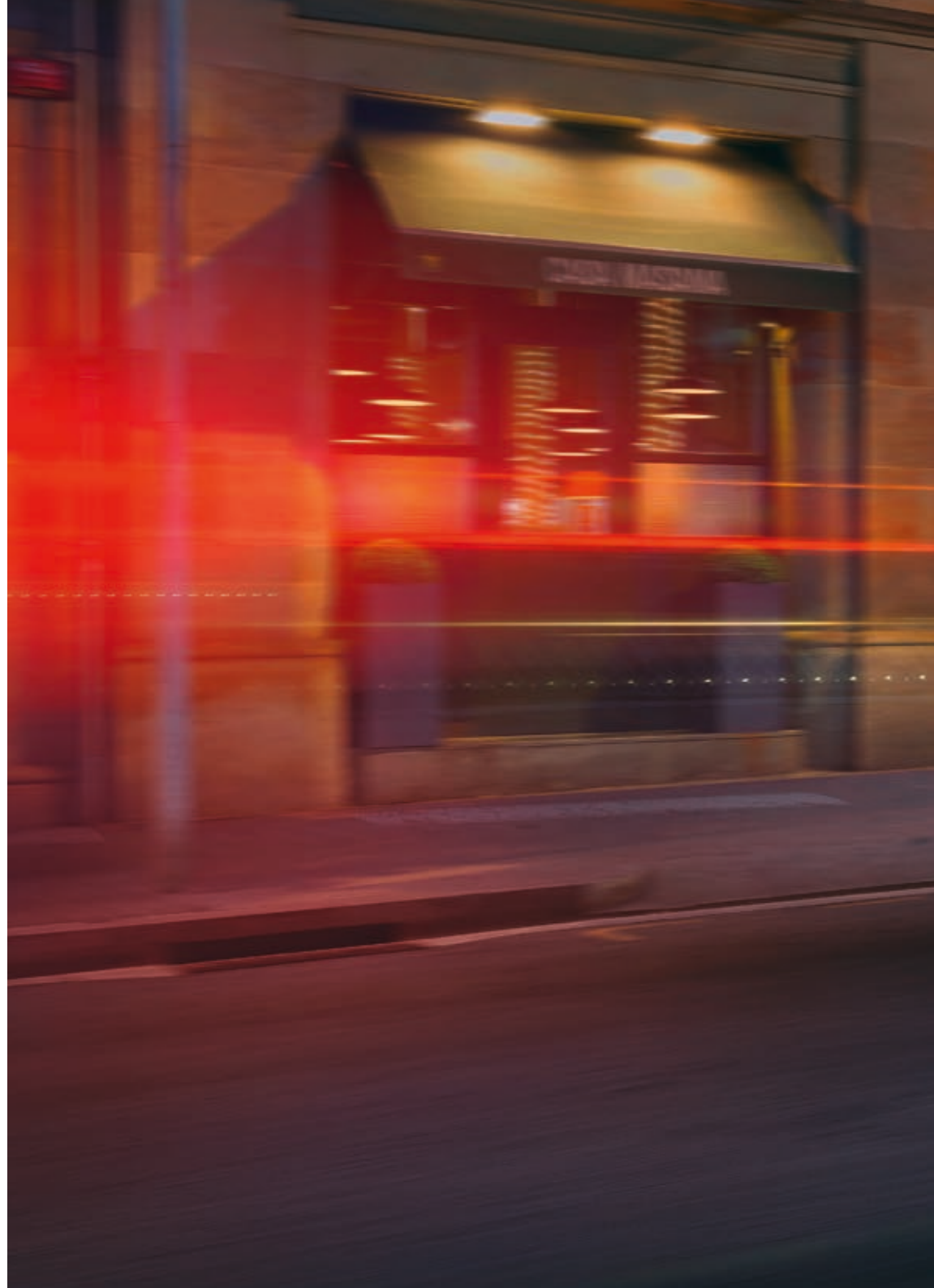



Siempre al mando.

El volante con iluminación LED interactiva está integrado por píxeles paramétricos que se activan tanto para darte la bienvenida como para mostrar el modo de conducción o indicar el estado de los diversos sistemas del vehículo. El volante funciona por medio de botones y comandos de voz, lo que te otorga el control con comodidad y te hace consciente al instante del estado de tu IONIQ 6.



Volante con iluminación LED interactiva.

Mediante combinaciones de cuatro colores se indican seis funciones diferentes: bienvenida y despedida, arranque de vehículo eléctrico, reconocimiento de voz, estado de carga del vehículo, marcha atrás activada y modo de conducción seleccionado (deportivo, ecológico o normal).

Personaliza tus prestaciones.

Crea tu propia experiencia al volante personalizada: IONIQ 6 te ofrece una amplia gama de parámetros de rendimiento que puedes ajustar en función de tu estado de ánimo y de la situación. Puedes personalizar la sensibilidad del volante, la potencia del motor y la sensibilidad del pedal del acelerador. Y en el modelo con tracción a las cuatro ruedas, puedes ajustar el modo de conducción entre tracción trasera, tracción total o tracción total automática.



Sensibilidad del volante.

El modo de dirección establece la fuerza necesaria para girar las ruedas. Selecciona el modo Sport para sentir una dirección más dura y nítida con menos esfuerzo y una respuesta más rápida que con el modo Normal.



Sensibilidad del pedal del acelerador.

Gracias a sus elevados niveles de par disponibles al instante, los vehículos eléctricos literalmente saltan cuando se pisa el acelerador. El IONIQ 6 te ofrece la opción de reducir la sensibilidad del pedal para una conducción más suave y ligera. Elige entre High (alta), Normal y Low (baja).

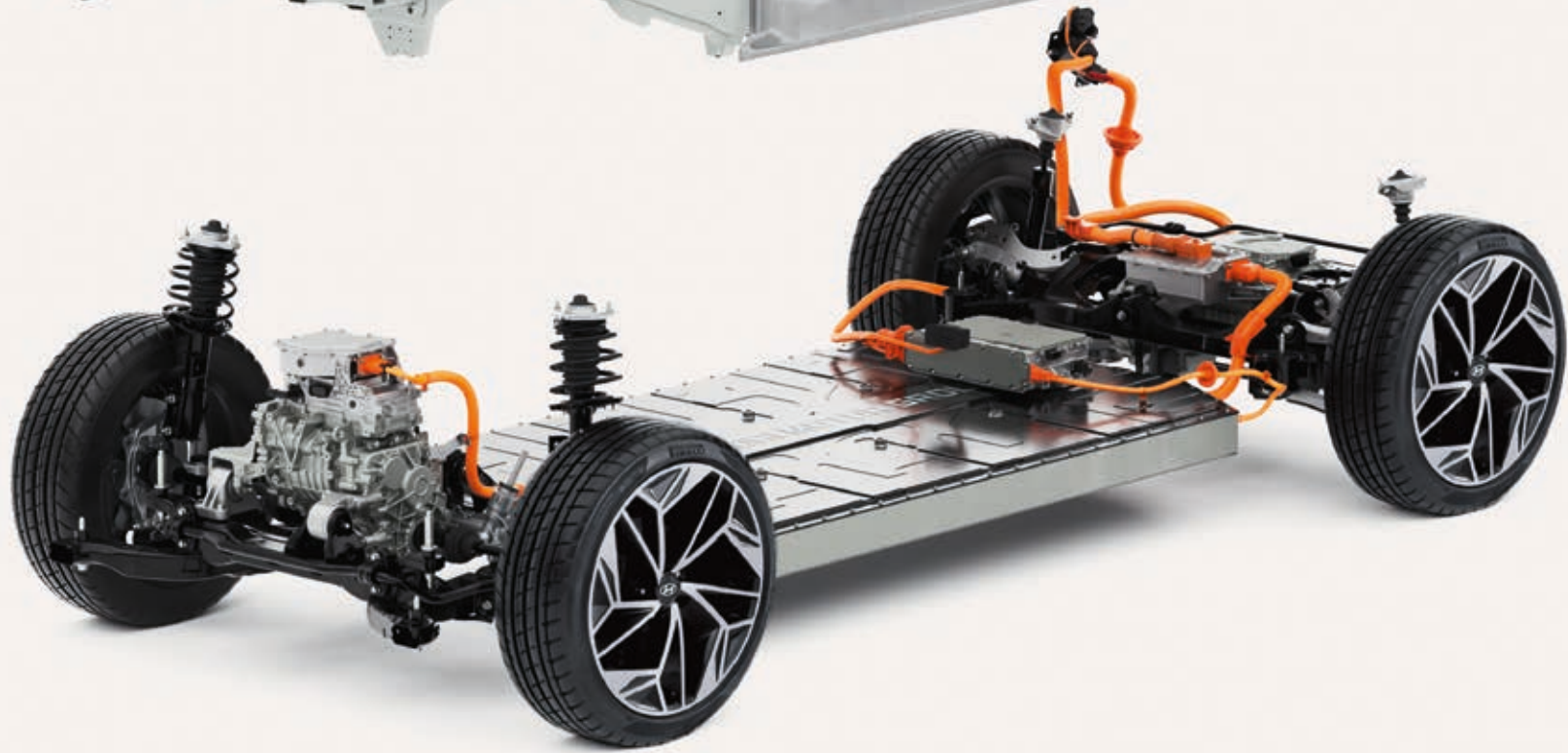
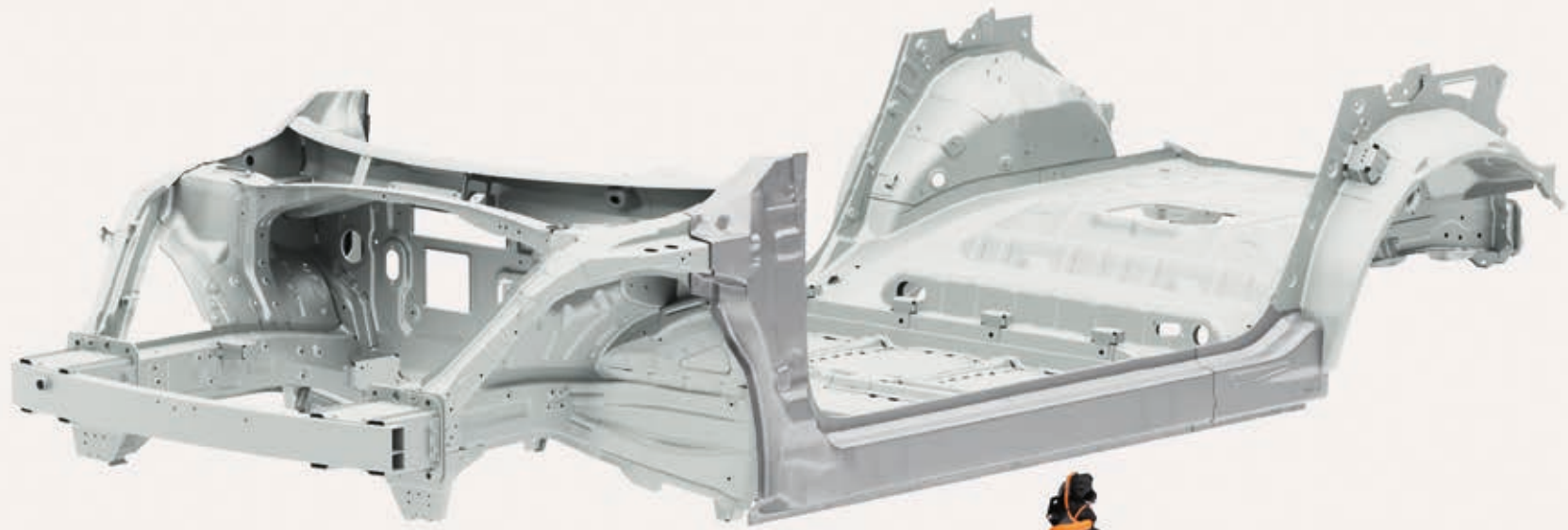

A la vanguardia de la era eléctrica con E-GMP.

El IONIQ 6 está fabricado con nuestra revolucionaria plataforma global modular eléctrica (E-GMP). Creada con tecnologías patentadas desarrolladas por Hyundai, esta plataforma exclusiva para vehículos eléctricos a baterías hace posible una carga más rápida, mayor autonomía, más espacio en el habitáculo y mayor maniobrabilidad. La batería va colocada entre los ejes, lo que garantiza una óptima distribución del peso entre la parte delantera y la trasera y un bajo centro de gravedad que mejora el comportamiento al volante. Al ir instalada bajo el panel del suelo se elimina también el túnel central, con lo que se consigue un habitáculo interior totalmente plano. A su vez, esto aumenta el espacio para las piernas y da una mayor sensación de amplitud y accesibilidad.

Zona absorción de energía en caso de colisión



La sólida estructura y las nuevas tecnologías de seguridad trabajan al unísono para proteger la batería y a los pasajeros. La sección de absorción de energía en caso de colisión dispersa la fuerza del impacto a lo largo de trayectorias de carga en el lugar del choque, con estructuras diseñadas para deformarse de manera predecible, mitigando así la energía del impacto y protegiendo al mismo tiempo la batería y a los ocupantes del habitáculo. El soporte de carga situado en la parte delantera del salpicadero incluye una estructura especial que permite minimizar la energía del impacto sobre la batería y el sistema eléctrico de potencia. La batería de alto voltaje que va instalada en el suelo del vehículo está protegida por medio de una estructura de acero de gran resistencia para aumentar la seguridad en caso de colisión.



El nuevo sistema eléctrico de potencia (PE) de Hyundai se ha convertido en un referente en materia de eficiencia para el sector. Compuesto por motor de propulsión, transmisión, inversor y batería, el sistema PE es el corazón del vehículo eléctrico, en sustitución del motor de combustión interna convencional. Los aspectos más destacados de este sistema de última generación son la avanzada integración de motor, transmisión e inversor en una sola unidad, así como un módulo de batería estandarizado. Esta integración amplía la autonomía y aumenta la eficiencia del sistema hasta niveles nunca vistos en el sector. La innovadora Unidad de control de carga integrada (ICCU) utiliza carburo de silicio para posibilitar el uso de un sistema de carga de 800 V, y permite también la función V2L de carga bidireccional.

Baterías/autonomía/rendimiento.

Elige la potencia y la autonomía que prefieras. El IONIQ 6 está disponible con dos opciones de batería: 53 kWh (autonomía estándar) o 77,4 kWh (autonomía extendida). Además, puedes escoger la versión con tracción a las cuatro ruedas (AWD), que lleva dos motores eléctricos, o la versión con tracción trasera (2WD), con un solo motor eléctrico. La batería de 77,4 kWh entrega 325 cv (239 kW) en el modelo AWD, y 228 cv (168 kW) en la versión 2WD. La batería de 53 kWh está disponible con la versión de tracción trasera (2WD) y proporciona 151 cv (111 kW).

* Autonomía según ciclo combinado WLTP. La autonomía puede variar ligeramente en función de las condiciones de la vía, el estilo de conducción y la temperatura ambiental. También depende del tipo de neumáticos montados.

77,4 kWh

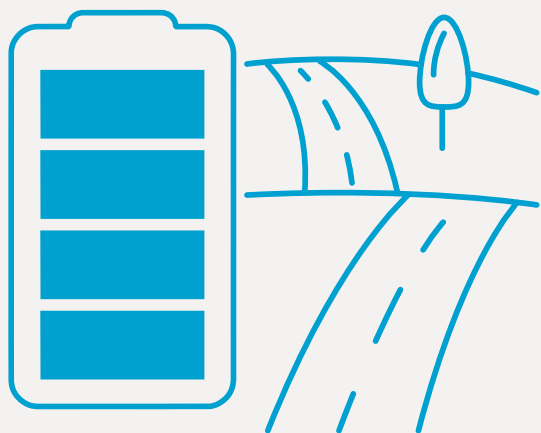

614 km*

*2WD = 614 km con llantas de 18". AWD = 519 km con llantas de 20".

53 kWh

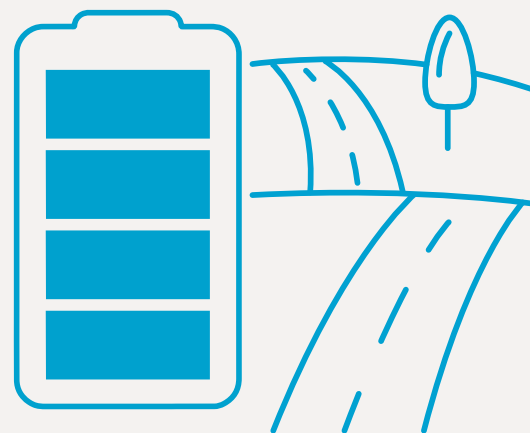

429 km*

*2WD = 429 km con llantas de 18".

Frenada regenerativa e i-Pedal.

Equipado con tecnología de vanguardia para una conducción inteligente, el sistema de frenado regenerativo del IONIQ 6 utiliza el motor eléctrico para reducir la velocidad del vehículo y recargar así la batería mientras conduces. Puedes controlar el nivel de energía que el sistema recupera y almacena en la batería ajustando la frenada regenerativa con las levas situadas en el volante. A mayor nivel, más frena el coche y carga la batería cuando levantas el pie del acelerador. Si mantienes pulsada la leva izquierda se aplica el máximo poder de regeneración y puedes reducir la velocidad del coche hasta detenerlo por completo sin tener siquiera que pisar el pedal del freno. De forma adicional, el sistema de frenada regenerativa inteligente utiliza los sensores del radar delantero para controlar de forma automática el nivel de la frenada en función del tráfico que te precede, reduciendo en consonancia la velocidad de tu vehículo. Existe también el modo «i-Pedal», que permite acelerar, frenar y parar usando solo el pedal del acelerador. Basta con pulsar la leva izquierda para acceder al cuarto nivel y habilitar la función «un pedal»: el símbolo del nivel de frenada regenerativa cambia entonces al símbolo de «un pedal».







Carga ultrarrápida/carga rápida.

¿No tienes tiempo que perder? No te preocupes: puede conseguir 351km de autonomía en solo 15 minutos en una estación de carga ultrarrápida... o cargar una batería que esté al 10% al 80% de su capacidad en tan solo 18 minutos. La tecnología patentada líder mundial de Hyundai es compatible con infraestructuras de recarga tanto de 400V como de 800V sin necesidad de adaptadores ni componentes adicionales, lo que significa que puedes entrar y salir antes de las estaciones de carga rápida porque tienes la flexibilidad de usar un cargador u otro en función de cuál esté libre.





Carga ultrarrápida



77 kWh Batería de autonomía extendida

Punto de recarga de 350 kW CC: 18 minutos para pasar del 10 al 80% de carga
Autonomía añadida con 15 minutos de carga: 351 km*

*Versión 2WD con llantas de 18"



Batería de autonomía estándar de 53 kWh

Punto de recarga de 350 kW CC: 18 minutos para pasar del 10 al 80% de carga

Carga rápida



77 kWh Batería de autonomía extendida

Punto de recarga de 50 kW CC: 73 minutos para pasar del 10 al 80% de carga



Batería de autonomía estándar de 53 kWh

Punto de recarga de 50 kW CC: 58 minutos para pasar del 10 al 80% de carga

Recarga en casa/carga de CA.

El IONIQ 6 te ofrece una amplia variedad de opciones de carga flexibles, además de la carga de CC ultrarrápida, dependiendo de la conexión de red de la que dispongas en casa o del tipo de estación de recarga a la que tengas acceso. Puedes cargar el vehículo en casa durante la noche para aprovechar las tarifas valle de electricidad, o recargarlo cuando vayas al supermercado: el potente cargador de 11 kW (trifásica) y 7,2 kW (monofásica) de a bordo te ofrece una amplia gama de posibilidades flexibles.



El tiempo necesario para cargar la batería de 77 kWh es de 12 horas. Y para la batería de 53 kWh, de 9 horas. (Tensión monofásica de 230 V.)

El tiempo necesario para cargar la batería de 77 kWh es de 7 horas y 10 minutos. Y para la batería de 53 kWh, de 5 horas y 25 minutos. (Tensión trifásica de 230 V.)



Tecnología de carga bidireccional (Vehicle-to-Load).

No tienes más que enchufar el portátil o la bici eléctrica para cargarlos, como si estuvieras en casa. La innovadora tecnología Vehicle-to-Load (V2L) del IONIQ 6 te permite beneficiarte al máximo de la movilidad eléctrica sostenible. A bordo encontrarás un enchufe de 230V situado en los asientos de atrás para que puedas usar a placer, o cargar, cualquier dispositivo eléctrico, ya sea durante el trayecto o cuando llegues a tu destino. Y si te has ido a la playa o estás de picnic, puedes cargar tu scooter eléctrico o utilizar el equipamiento de acampada mediante un convertidor que se enchufa en la toma de carga bidireccional exterior. Esta toma proporciona hasta 3,6 kW, incluso con el vehículo apagado.



Servicios de conectividad Bluelink®.

El IONIQ 6 está equipado con la última actualización de los Servicios de conectividad a bordo Bluelink®, que ofrecen una conectividad perfecta, con reconocimiento de voz en línea y una amplia variedad de prestaciones que harán de la conducción una experiencia más cómoda y placentera. Las funciones adicionales de reconocimiento de voz te permiten controlar aspectos tales como la climatización y la temperatura, las ventanillas y el sistema de infoentretenimiento con comandos de voz naturales. Además de las numerosas funciones inteligentes que podrás controlar con la aplicación Bluelink, con el sistema de navegación se incluye también una suscripción gratuita durante tres años a los servicios LIVE de Hyundai. Visita nuestro sitio web para descubrir el paquete completo de servicios Bluelink® diseñados para que tu conducción sea más segura, sencilla y divertida.



Cálculo de rutas conectado.

Disfruta de información más precisa sobre el tráfico, horas de llegada más exactas y cálculos de ruta más fiables para que puedas llegar a tu destino más rápidamente. La navegación basada en la nube utiliza datos históricos y en tiempo real para hacer previsiones y calcular mejor las rutas.

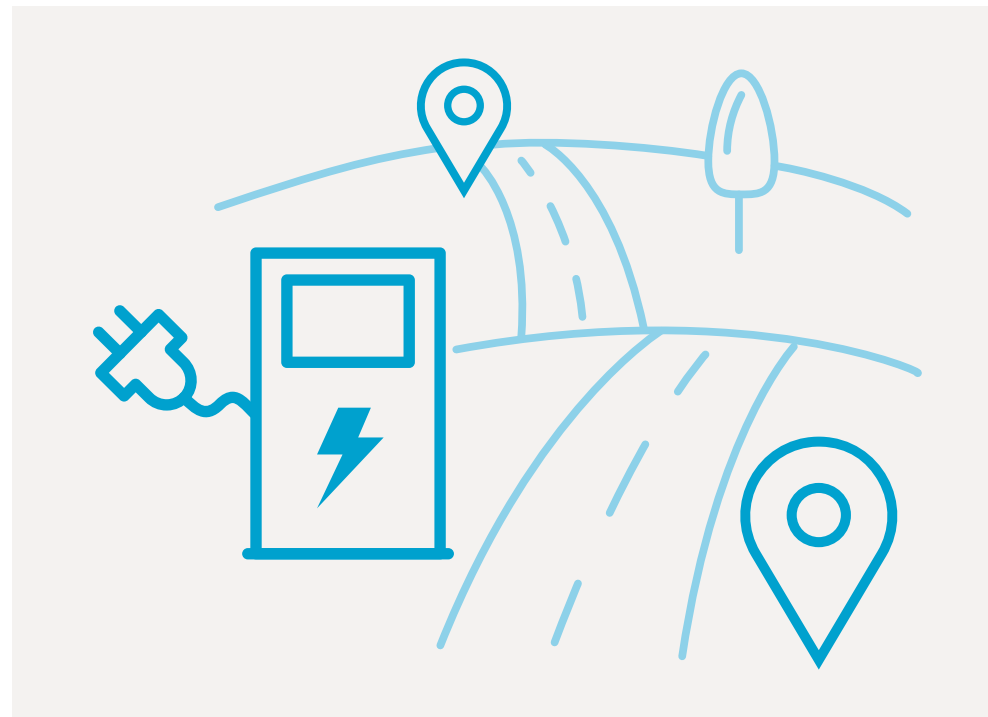

Planificador de rutas y buscador de estaciones de recarga para vehículos eléctricos.

Disfruta de la tranquilidad de saber en todo momento dónde está el siguiente punto de recarga. Introduce el lugar de destino y el sistema de navegación te sugerirá de forma automática los puntos de carga a lo largo de la ruta¹. El IONIQ 6 te ofrece información en tiempo real sobre las estaciones de recarga, como ubicación, tipos de conectores y disponibilidad.

¹ El servicio de planificación de rutas para vehículos eléctricos proporciona una recomendación con arreglo a nuestra máxima diligencia, pero puede no reflejar los resultados durante la conducción en la vida real. Queda excluida por tanto toda garantía que vaya más allá de lo exigido por las leyes.

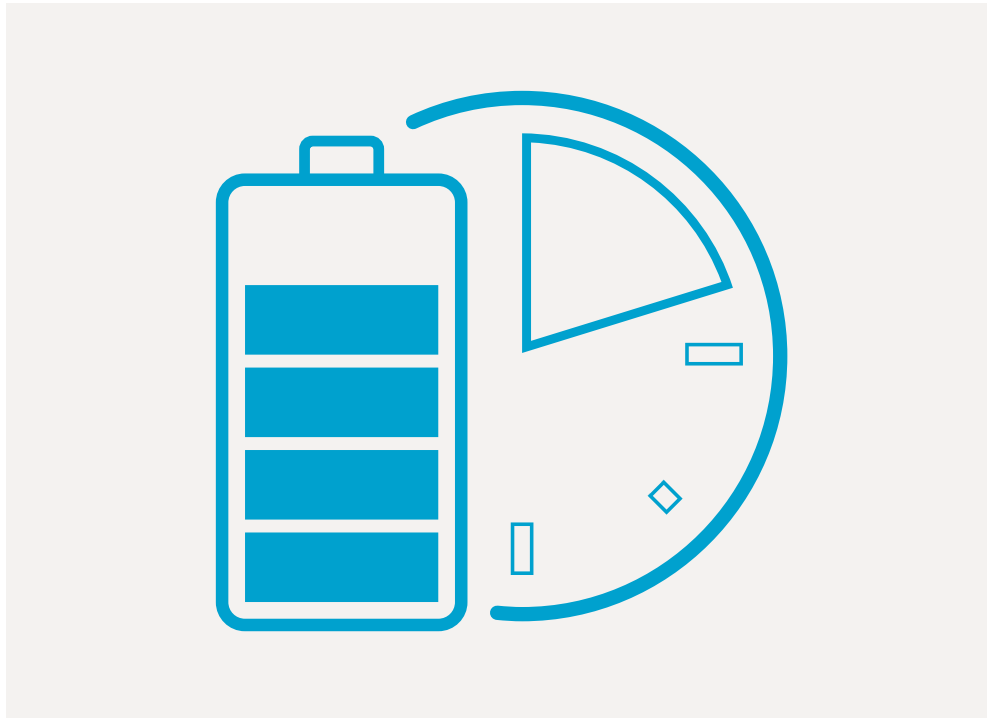

Comandos remotos.

¿Has olvidado cerrar el coche con llave? No te preocupes: tu IONIQ 6 te avisará enviándote una notificación al smartphone. Una vez que introduzcas tu PIN podrás abrir o cerrar las puertas con solo pulsar un botón en la aplicación Bluelink.

¿Hace demasiado frío? No hay problema: puedes usar la aplicación para precalentar el coche, quitar la escarcha del parabrisas y activar la calefacción del volante, estés donde estés (depende de la versión del coche). Si el vehículo está conectado a una toma de corriente externa (como en el garaje de tu casa), puedes programar también una hora para que se precaliente y ahorrar así la energía de la batería que necesitarás después en carretera para la calefacción. Unas pocas pulsaciones es lo único que necesitas para ahorrar dinero al cargar. Utiliza la aplicación para programar las horas de inicio y fin de cada recarga a fin de sacarle el máximo partido a las tarifas de electricidad fuera de las horas punta. Y para asegurarte de que el coche esté totalmente cargado cuando te dispongas a partir, por supuesto.



Información de aparcamiento en tiempo real.

Encuentra más rápidamente un lugar donde estacionar para que aparques de forma más eficiente y con menos estrés. Usa información en tiempo real para encontrar y comparar las opciones de estacionamiento disponibles en garajes, aparcamientos y calles.

Siempre al día con actualizaciones automáticas inalámbricas del software.

Además de actualizaciones inalámbricas de mapas y del software de información y entretenimiento, el IONIQ 6 es el primer Hyundai en ofrecer el sistema Over The Air (OTA) para actualizar el software del vehículo. Las últimas mejoras están ahora disponibles con solo pulsar un botón, para que no tengas que ir al concesionario a buscarlas. La ventaja es que tu IONIQ 6 estará siempre actualizado, como un coche nuevo con nuevas funciones y ampliaciones de las existentes, y mejoras en la calidad.





Prestaciones y mejoras en las funciones.

Sácale partido a la continua actualización de las prestaciones y a las nuevas funciones con las actualizaciones Over The Air del software del vehículo. Obtendrás las últimas mejoras en cuanto estén disponibles.

Información, entretenimiento y los mapas más recientes.

Recibirás las futuras actualizaciones de los mapas y el software del sistema de información y entretenimiento de Bluelink de forma automática mediante el sistema Over The Air, sin necesidad de descargarlas e instalarlas manualmente ni tener que acudir al concesionario a por ellas.





17:30 PM Thu, Jul. 14



EV

Map

Navigation Menu

Phone

Phone Projection

Voice Memo

Climate

Warmer/Ventilation

Valet Mode

Quiet Mode

Bluelink

Setup

19 km
CHG

5.9 km/kWh

7 km



VOLUME

MAP

NAV

MEDIA

TUNE

EV START STOP

22.0

CLIMATE

AUTO

22.0

Hyundai Smart Sense.

Disfruta de una seguridad y comodidad máximas con las más altas prestaciones en materia de seguridad y asistencia a la conducción de la gama Hyundai. El IONIQ 6 ha sido equipado con lo último en funciones de seguridad y asistencia a la conducción e incorpora Hyundai Smart Sense, nuestros vanguardistas sistemas de conducción asistida avanzada, para que te sientas todavía más tranquilo. Incorpora la segunda generación de la tecnología de conducción autónoma con el asistente para conducción en autopistas tipo 2 (HDA2), que controla la velocidad y la distancia y te ayuda a cambiar de carril, y con asistencia para evitar colisiones con vehículos que se aproximan demasiado. El IONIQ 6 ha obtenido la máxima puntuación, 5 estrellas, en la valoración de seguridad EURO NCAP.



Sistema de asistencia a la frenada de emergencia (FCA).

Detiene el coche rápidamente, aun cuando estés distraído. El FCA te alerta cuando detecta vehículos que reducen la velocidad o se detienen, así como ciclistas o peatones en la vía, y frena a fondo si no reaccionas a tiempo. Incluye las siguientes funciones: giro en intersecciones, cruce de intersecciones, cambio de carril en sentido contrario, cambio de carril lateral y asistencia de dirección evasiva.



Asistente de seguimiento de carril (LFA).

Te mantiene centrado y más seguro. Cuando se activa, este sistema mantiene el vehículo centrado en su carril a velocidades de entre 0 y 185 km/h en ciudad y carretera.

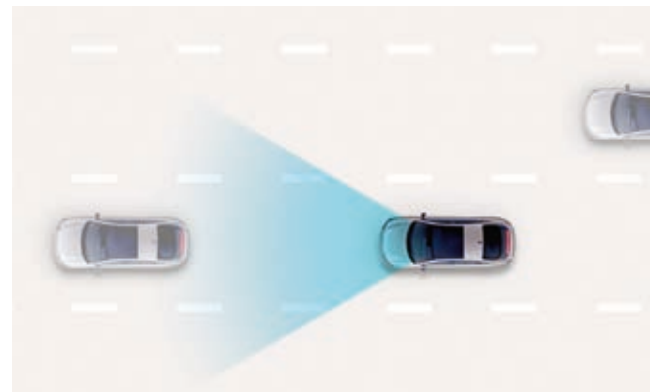

Asistente para conducción en autopista II (HDA2).

La avanzada tecnología de conducción autónoma de Hyundai permite que tu coche gire, acelere y frene de forma automática. El IONIQ 6 analiza el tráfico a tu alrededor mientras conduces e interviene activamente para mantenerte a salvo si se produce alguna situación peligrosa o detecta riesgo de accidente. Este sistema te mantiene centrado en el carril y a una distancia segura del vehículo que te precede. Y si lo deseas, también puede establecer el límite de velocidad basándose en los datos del GPS y de la vía. Puede ayudarte en los cambios de carril, durante la conducción evasiva dentro del carril y a evitar colisiones con vehículos cercanos. Y si algún vehículo del carril vecino se aproxima demasiado lateralmente, dirige el vehículo hacia el borde opuesto del carril para mayor seguridad.



Sistema activo de cambio involuntario de carril (LKA).

Te ayuda a mantenerte en el buen camino. El LKA envía alertas visuales y sonoras si empiezas a desplazarte fuera del carril sin señalar la maniobra e inicia sutiles correcciones en la dirección para devolverte al carril.



Control de crucero inteligente basado en navegación (NSCC).

Utiliza el sistema de navegación de última generación para anticiparse a las curvas y rectas de la autopista y ajusta automáticamente la velocidad para una conducción más segura. Así mismo, si está activado, la velocidad se ajusta automáticamente cada vez que cambian los límites de velocidad señalizados en la carretera.

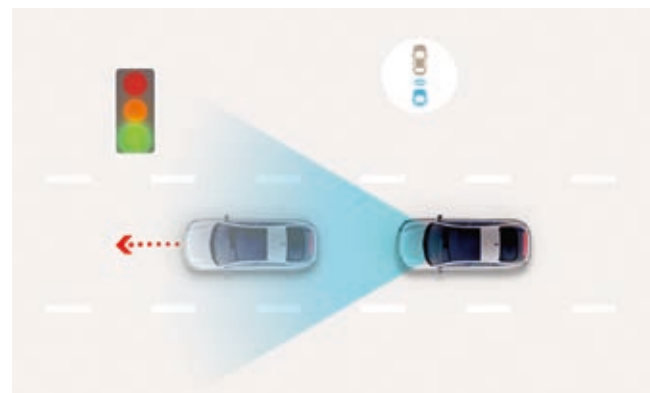

Sistema de alerta de inicio de la marcha (LVDA).

Esta ingeniosa función para circular por ciudad advierte al conductor cuando el vehículo que circula delante retoma la marcha tras detenerse, por ejemplo, en un semáforo o a consecuencia de un atasco.



Sistema de detección de ángulo muerto (BCA).

Para una mayor seguridad con tráfico intenso, el BCA emite una alerta, acciona automáticamente el freno izquierdo o derecho y asume el control de la dirección si detecta algún vehículo en el ángulo muerto cuando inicies la maniobra para cambiar de carril.

Monitor de visión del ángulo muerto (BVM).

Con este sistema puedes ver la parte posterior del IONIQ 6 a derecha e izquierda en la pantalla de instrumentos digital. Las cámaras se activan al accionar el intermitente para cambiar de carril.



Asistente contra colisiones traseras (RCCA).

Perfecto en aparcamientos. Al dar marcha atrás en zonas de poca visibilidad, el sistema avisa al conductor si se aproximan vehículos por el lateral y acciona los frenos de forma automática.



Asistente inteligente para aparcar por control remoto 2 (RSPA 2).

¡Ahora es fácil aparcar en espacios pequeños! Basta pulsar un botón en la llave inteligente para que el IONIQ 6, de forma remota, aparque en línea, en diagonal y en batería, o dé marcha atrás para estacionar o avance para salir de una plaza de aparcamiento él solo, mientras tú esperas fuera del coche.



Asistente inteligente de límite de velocidad (ISLA).

Las funciones de conducción semiautónoma identifican las señales de la carretera y ajustan la velocidad del coche a los límites establecidos (cuando el sistema está activado).



Sistema activo de luces largas (HBA).

Menos estrés y máxima visibilidad. Este sistema detecta los vehículos que se aproximan de frente y los que circulan delante por el mismo carril, y cambia de luces largas a cortas cuando es preciso, reactivando de nuevo las largas cuando no detecta vehículos.



Monitor de visión panorámica (SVM).

¿Una plaza de aparcamiento angosta? ¿El autolavado es estrecho? No hay problema: el monitor de visión panorámica del IONIQ 6 convierte en fáciles y sencillas las maniobras en espacios reducidos. Las cuatro cámaras instaladas en el vehículo te ofrecen una visión combinada de 360° del entorno.

Llantas y colores de la carrocería.

Elige entre once colores de carrocería, incluyendo dos opciones en acabado mate. Dependiendo del color que elijas, las molduras de los revestimientos de la carrocería están disponibles en Medium Silver o Black Metallic semisatinado. Las llantas aerodinámicas de aleación han sido diseñadas en exclusiva para el IONIQ 6. Reproducen el perfil estético del diseño, irradiando un estilo electrizante y exclusivo que armoniza a la perfección con la elegante belleza del conjunto. Puedes elegir la versión de 18" o la de 20".

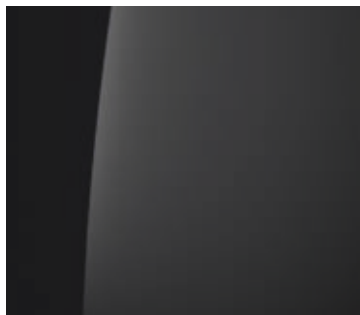

Abyss Black



Serenity White



Curated Silver

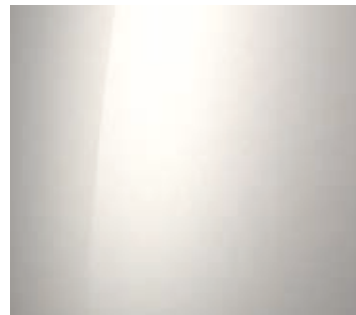

Gravity Gold



Llantas de aleación de 20" (50,8 cm)

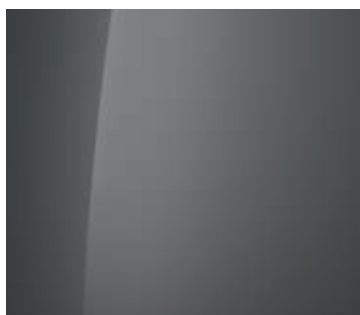

Nocturne Gray

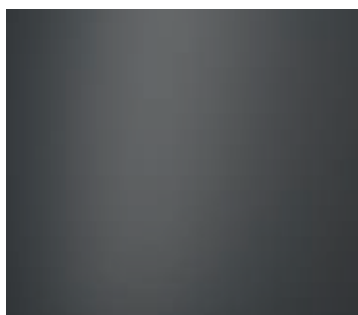

Nocturne Gray

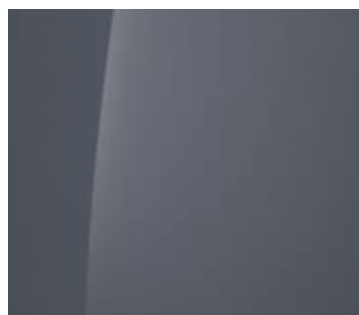

Transmission Blue

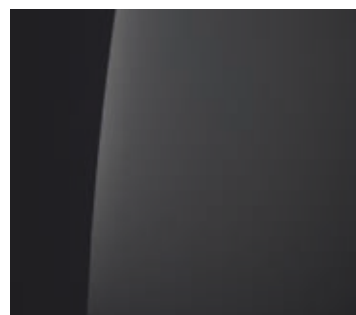

Biophilic Blue



Llantas de aleación de 18" (45,72 cm)

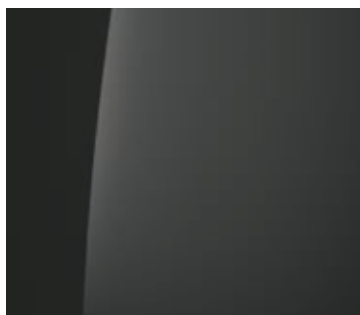

Digital Green



Byte Blue

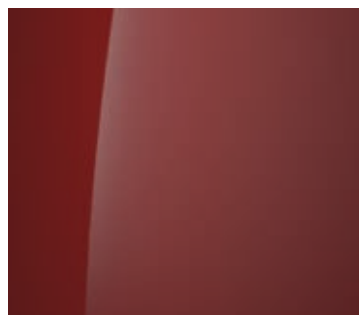

Ultimate Red

Disponibilidad de colores sujeta a cambios por producción.

Colores interiores.

Elige entre dos opciones de acabado para el habitáculo: Negro monotonos o gris.



Interior en negro



Interior en Gris

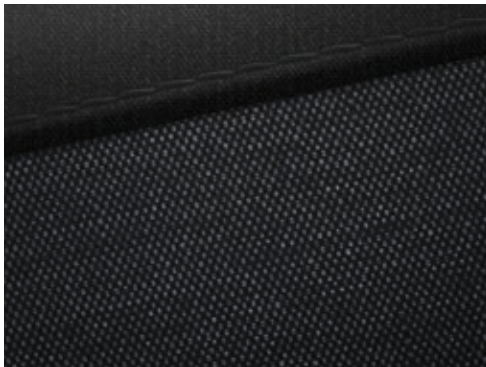

Tejido de fibras de PET reciclado en color negro



Cuero ecológico en color negro con detalles en gris

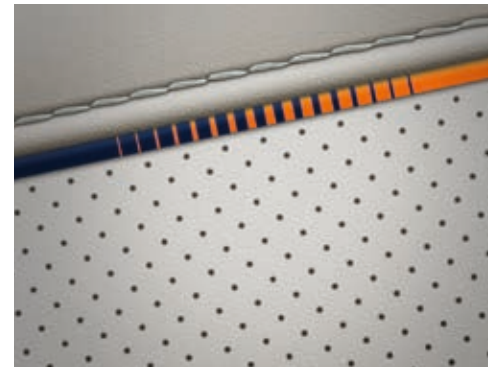

Cuero ecológico en gris claro con detalles en azul y naranja

Características Técnicas.

IONIQ 6	111kW 53kWh RWD	168kW 77kWh RWD	239kW 77kWh AWD
Motor eléctrico			
Motor eléctrico	Síncrono imanes permanentes		
Potencia máxima motor eléctrico (kW)	111	168	239
Potencia máxima motor eléctrico (cv)	151	228	325
Par máximo motor eléctrico (Nm)	350	350	255+350
Batería			
Batería	Polímero de iones de litio		
Tiempo de carga estándar	Monofásico: 9 h 00 min Trifásico: 5 h 25 min (10-100%)		Monofásico: 12 h 00 min Trifásico: 7 h 10 min (10-100%)
Tiempo de carga rápida (al 80%)	350 kW: 18 min 50 kW: 58 min (10-80%)		350 kW: 18 min 50 kW: 73 min (10-80%)
Potencia cargador de abordaje (kW)	Monofásico: 7,2 Trifásico: 10,5		
Capacidad (kWh)	53		77,4
Voltaje de la batería (V)	480		697
Autonomía	429 km (WLTP combinada)/586 (WLTP ciudad)	614 km (WLTP combinada)/777 (WLTP ciudad)	519 km (WLTP combinada)/658 (WLTP ciudad)
Transmisión			
Caja de cambios	Reductor de una sola velocidad		
Variante	Propulsión trasera		Tracción 4x4
Suspensión			
Delantera	Independiente MacPherson		
Trasera	Multilink		
Dirección			
Tipo	De asistencia eléctrica en cremallera		
Radio de giro (metros)	5,91		
Vueltas de volante	2,66		
Frenos			
Delanteros	18" (Φ345x30t)		
Traseros	18" (Φ345x30t)		
Pesos y capacidades			
MMA (kg)	2.280	2.410	2.520
Tara mínima (kg)	1.775	1.910	2.038
Peso máximo a remolcar (remolque sin frenos)	750		
Peso máximo a remolcar (remolque con frenos)	750		1.500
Capacidad maletero (litros) (VDA)	401		
Prestaciones			
Aceleración de 0 a 100 km/h (seg)	8,8	7,4	5,1
Velocidad máxima (km/h)	185		
Ruedas			
Llantas	Aleación 7,5Jx18"		
Neumáticos	225/55R18 98W		Aleación 8,5Jx20" 245/40 R20 99Y
Consumo			
Emisiones CO ₂ combinado (g/km)	0	0	0
Consumo de energía eléctrica (Wh/km)	139	143	169
Acabados disponibles	LIGHT	STAR	ENERGY

*Valores de consumos y emisiones obtenidos según el nuevo ciclo de conducción y medición WLTP. Los consumos homologados se obtienen en pruebas estandarizadas y predefinidas y son útiles para comparar el consumo de diversos vehículos. No obstante, el consumo se ve afectado por factores externos tales como el estilo de conducción específico de cada conductor, el tráfico y las condiciones meteorológicas.

Equipamiento.

IONIQ 6	LIGHT	STAR	ENERGY
Ruedas			
Llantas de aleación de 45,7 cm (18")	S	S	-
Llantas de aleación de 50,8 cm (20")	-	-	S
Kit antipinchazos	S	S	S
Exterior			
Manetas exteriores auto-escamoteables	-	S	S
Manetas exteriores escamoteables	S	-	-
Manetas exteriores del color de la carrocería	S	S	S
Cristales ligeramente oscurecidos	S	-	-
Cristales tintados	-	S	S
Línea de cintura negra	S	-	-
Línea de cintura negra brillante	-	S	S
Techo solar practicable	-	-	S
Preinstalación completa de remolque	S	S	S
Retrovisores exteriores en acabado negro brillante	-	S	S
Retrovisores exteriores digitales mediante cámaras/pantallas	-	-	S
Visibilidad			
Sensor de luces automáticas	S	S	S
Luces de conducción diurna tipo LED	S	S	S
Faro antiniebla trasero tipo LED	S	S	S
Faros delanteros tipo LED (cruce y carretera)	S	-	-
Faros delanteros LED matriciales adaptativos	-	S	S
Faros traseros tipo LED	S	S	S
Intermitentes de LED integrados en los espejos retrovisores	S	S	S
Interior			
Volante revestido de cuero	S	S	S
Volante con indicadores LED	-	-	S
Volante calefactable	S	S	S
Manetas interiores metálicas	S	S	S
Bolsillo trasero en el asiento del acompañante	S	S	S
Bolsillos traseros en el asiento del conductor	S	S	S
Luz LED para la iluminación del maletero delantero	S	S	S
Luz de iluminación en la zona de carga	S	S	S
Luz de ambiente configurable	-	S	S
Toma de corriente enchufe convencional 220V interior	S	S	S
Posavasos traseros en reposabrazos	S	S	S
Cargador USB	S	S	S
Pedales deportivos de aluminio	-	-	S
Asientos			
Asiento del conductor con ajuste lumbar	S	S	S
Asiento del acompañante con ajuste lumbar	-	S	S
Asiento del conductor regulable en altura	S	S	S
Asiento del pasajero regulable en altura	S	S	S
Asientos delanteros con reglajes manuales	S	-	-
Asientos delanteros con reglajes eléctricos	-	S	S
Asientos delanteros con reglajes eléctricos y memoria de posición para conductor	-	-	S
Asientos delanteros calefactables	S	-	-
Asientos delanteros y traseros calefactables	-	S	S
Asientos delanteros ventilados	-	-	S
Asientos de tela	S	S	-
Asientos de cuero sintético	-	-	S
Respaldo trasero abatible 60/40	S	S	S
Asiento del conductor y pasajeros con función posición relax	-	-	S
Reposacabezas delanteros regulables en altura y profundidad	S	S	S
Reposabrazos central delantero	S	S	S
Multimedia			
Equipo de audio/nav/radio digital y pantalla táctil color 31,2cm (12,3")	S	S	S
Android Auto™/Apple CarPlay™/Bluelink®	-	-	S
Sistema de sonido Premium Bose	S	S	S
Llamada de emergencia (e-call)	S	S	S
Conexión USB	S	S	S
Altavoces en las puertas traseras	S	S	S
Altavoces en las puertas delanteras	S	S	S
Mandos en el volante con control de audio	S	S	S
Bluetooth integrado con mandos en el volante incluyendo instrucciones por voz	S	S	S
Cargador inalámbrico de móvil	S	S	S
Cámara de aparcamiento trasero con guías activas	S	S	S
Monitor de 360° con selector de ángulo de visión	-	-	S
Pantalla multifunción central y del cuadro de 31,25 cm (12,3")	S	S	S

IONIQ 6	LIGHT	STAR	ENERGY
Confort			
Climatización por sistema de bomba de calor	-	S	S
Climatizador automático bizona con filtro de aire	S	S	S
Conductos inferiores de ventilación en la 2ª fila de asientos	S	S	S
Sistema automático de desempañamiento	S	S	S
Elevalunas eléctricos. Delanteros y traseros de un solo toque (Aut)	S	S	S
Cierre centralizado con botón en la puerta del conductor	S	S	S
Llave inteligente con botón de arranque y detector de proximidad	S	S	S
Inmovilizador antirrobo	S	S	S
Apertura del maletero automática "manos libres"	S	S	S
Retrovisores con ajustes eléctricos y calefactables	S	S	-
Retrovisores plegables eléctricos	S	S	S
Control de cruceo inteligente con Stop & Go con mandos en el volante	S	S	S
Limitador de velocidad	S	S	S
Monitor de ángulo muerto BVM	-	-	S
Head-up Display para el conductor	-	S	S
Espejo retrovisor interior con oscurecimiento progresivo automático	S	S	S
Sensor de lluvia	S	S	S
Sensor de aparcamiento delantero y trasero	S	S	S
Aparcamiento inteligente remoto RSPA	-	-	S
Freno de estacionamiento eléctrico	S	S	S
Levas en el volante	S	S	S
Cambio electrónico por botón detrás del volante	S	S	S
Sistema de sonido interior virtual activo para vehículo eléctrico (ASD)	-	-	S
Seguridad			
Airbag conductor y acompañante	S	S	S
Airbags laterales delanteros y de cortina	S	S	S
Airbag central delantero	S	S	S
Cinturones delanteros ajustables en altura	S	S	S
ABS + ESP, arranque en pendiente HAC, frenos multicollisión MCB	S	S	S
Control de presión de los neumáticos TPMS con indicador de rueda	S	S	S
Sistema de asistencia a la frenada de emergencia FCA (detección de vehículos, peatones y ciclistas)	S	-	-
Frenada de emergencia FCA (detección de vehículos, peatones, ciclistas y función de giro y cruce)	-	S	S
Sistema de reconocimiento de señales	S	S	S
Sistema de prevención de colisiones de tráfico trasero y delantero en maniobras de aparcamiento (PCA)	-	-	S
Sistema activo de detección de ángulos muertos con alerta de tráfico trasero	-	S	S
Sistema activo de cambio involuntario de carril	S	S	S
Sistema activo de seguimiento de carril LFA	S	S	S
Alerta de plazas traseras ocupadas con aviso en el cuadro y sensor de presencia trasero	-	S	S
Sistema activo de conducción en carretera HDA	S	-	-
Sistema activo de conducción en carretera HDA tipo 2	-	S	S
Eco-Efficiency			
Sistema de calefacción para batería de alto voltaje	S	S	S
Carga bidireccional V2L (Vehicle-to-Load)	S	S	S
Adaptador de carga bidireccional V2L (Vehicle-to-Load)	-	-	S
Cargador de abordo trifásico de 10,5kW	S	S	S

Dimensiones.



Charge myHyundai.

Cargar tu vehículo eléctrico nunca ha sido tan fácil ni tan accesible. Te damos la bienvenida a Charge myHyundai: una solución integral y fácil de usar que te da acceso a más de 440.000 puntos de recarga en 30 países europeos. Disfruta de la posibilidad de cargar fácilmente en otros países con un solo contrato a través del roaming electrónico. Una aplicación. Una tarjeta. Una factura. Es decir, nada de complicaciones gracias a una solución que simplifica el pago. Y te ofrecemos varias y atractivas tarifas que se adaptan a tus necesidades.

No tienes más que enchufar y cargar, sin necesidad de aplicaciones ni tarjetas. La autenticación para iniciar una sesión de carga en un punto de recarga de la red pública se realiza directamente entre el vehículo y el punto de recarga, lo que te permite ahorrar tiempo y complicaciones. El IONIQ 6 será el primer vehículo de Hyundai en incorporar la práctica función Plug & Charge.*

Para obtener más información, visita el sitio web de Charge myHyundai de tu país: www.chargemyhyundai.com.

* Para usar la función Plug & Charge, esta debe activarse en la cuenta Charge myHyundai. Plug & Charge es un servicio de terceros y puede usarse únicamente en puntos de recarga habilitados para la misma, por ejemplo, IONITY y Aral Pulse. Se espera que el servicio esté listo y disponible para el IONIQ 6 a partir del segundo trimestre de 2023, pero puede haber demoras dependiendo de la capacidad técnica del proveedor del servicio.

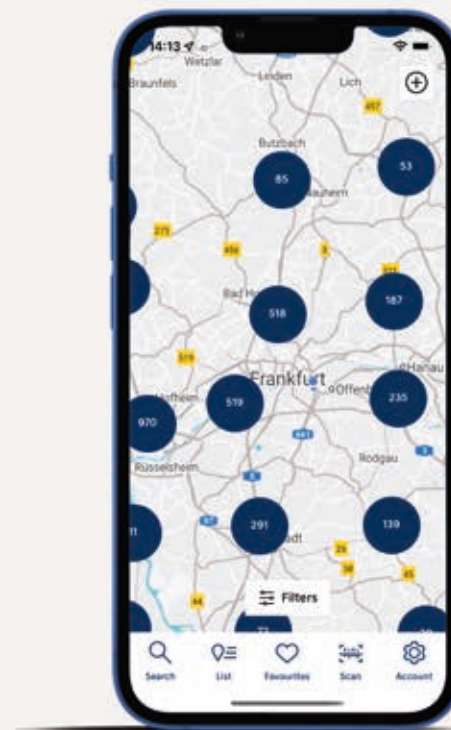
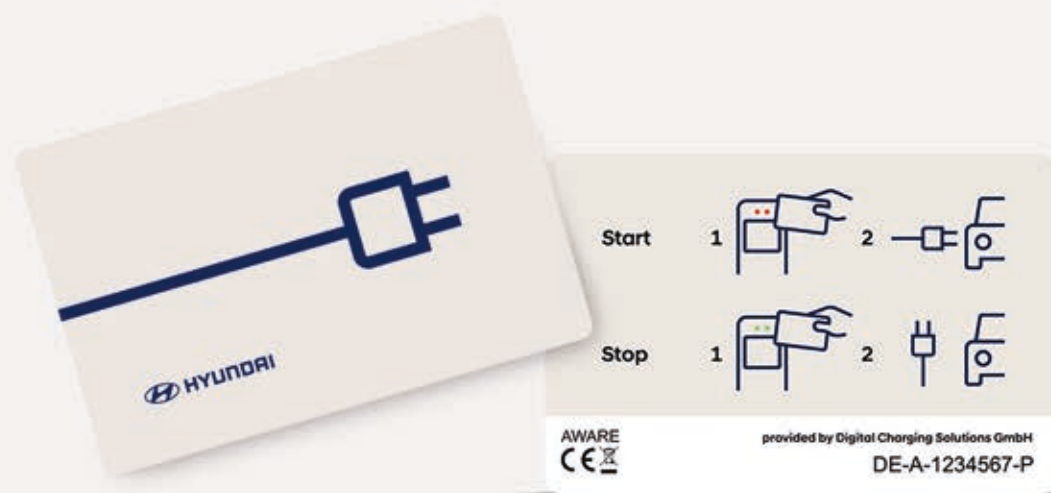

IONITY.

Con IONITY, hacer viajes de larga distancia en vehículos eléctricos se ha vuelto algo normal. Esta compañía construye y gestiona una red de carga de alta potencia en las autopistas europeas en la que se combinan una avanzada tecnología con una capacidad de carga de hasta 350 kW. Los conductores se benefician de velocidades de carga máximas y breves sesiones de recarga de energía, la cual es siempre 100% renovable para una conducción libre de emisiones y neutra en materia de emisiones de carbono. Con su participación como accionista en esta joint venture, Hyundai impulsa la expansión de IONITY por toda Europa, promoviendo una mayor adopción de la movilidad libre de emisiones.

Para obtener más información, visita el sitio web de Charge myHyundai de tu país: www.chargemyhyundai.com.



Despierta tu mundo.

Increíblemente avanzado y tan hermoso que quita el aliento, este sedán totalmente eléctrico revoluciona las reglas de juego. Equipado con un sistema de baterías de 800 voltios para carga ultrarrápida y autonomía de hasta 614 km, ha sido creado para llevarte más lejos con más elegancia y estilo. La autonomía totalmente eléctrica del IONIQ 6 se ha aumentado al máximo gracias a un diseño extremadamente aerodinámico y al trabajo de los ingenieros, que han conseguido un coeficiente de resistencia al aire de 0,21, uno de los más bajos de entre los coches de fabricación en serie del mundo. Es hora de despertar y descubrir la belleza de la movilidad eléctrica sin la preocupación por la autonomía del vehículo.





Compromiso Hyundai 3.0

En Hyundai, nos comprometemos. Y lo hacemos de verdad. Por eso nuestro compromiso es completamente transversal, y está definido, no solo por los productos y servicios que ofrecemos, si no por la forma en la que estos pueden mejorar la vida de las personas.

Comprometidos con el futuro.

Pero este compromiso no se queda en el aquí y el ahora. Nuestro compromiso refleja una visión del futuro de la marca en constante evolución. Ya no solo somos un fabricante de automoción, somos un proveedor de soluciones de movilidad inteligente, que quiere facilitar la vida de las personas, resolver sus problemas y contribuir activamente en la creación de ciudades más sostenibles.

Este compromiso se basa en tres pilares fundamentales:

El primer pilar, es la **electrificación**, ya que es la **única marca que tiene las cinco tecnologías eléctricas** en el mercado: híbrida eléctrica, híbrida 48V, híbrida enchufable, eléctrica y pila de hidrógeno. Además, Hyundai cuenta con la **más amplia gama de vehículos eléctricos del mercado**, incluyendo el IONIQ 5, Coche Mundial del Año 2022, y la más reciente incorporación a la marca IONIQ, IONIQ 6. Con IONIQ, queremos garantizar un futuro más sostenible, en el que los coches puedan satisfacer todas nuestras necesidades. Pero nuestro compromiso con la electrificación no queda aquí. Por ello hemos creado **Full Electric, Full Care de Hyundai**, un exclusivo paquete de servicios para que disfrutes con total tranquilidad de tu vehículo Eléctrico o Híbrido enchufable. Con él te será mucho más sencillo dar el salto al mundo de la movilidad eléctrica.

Nuestro segundo pilar fundamental es el **futuro de la movilidad**, desarrollando para ello una serie de innovaciones tecnológicas y alianzas que han ayudado a la empresa a convertirse en una de las principales marcas tecnológicas en soluciones de movilidad inteligente. Algunas de estas innovaciones incluyen vehículos de **Movilidad Aérea Urbana (UAM)**, IONIQ 5 Robotaxi de **conducción autónoma** y en el campo de la **robótica**, Spot®, un robot cuadrúpedo capaz de moverse por cualquier tipo de terreno y automatizar tareas.

El tercer pilar, es la **sostenibilidad**. Y es que en Hyundai estamos llevando a cabo diferentes tareas para construir un futuro limpio de emisiones contaminantes y poder crear las ciudades del futuro. En 2018 anunciamos nuestro acuerdo para acelerar el desarrollo de la tecnología de **hidrógeno**, incluso más allá del automóvil.

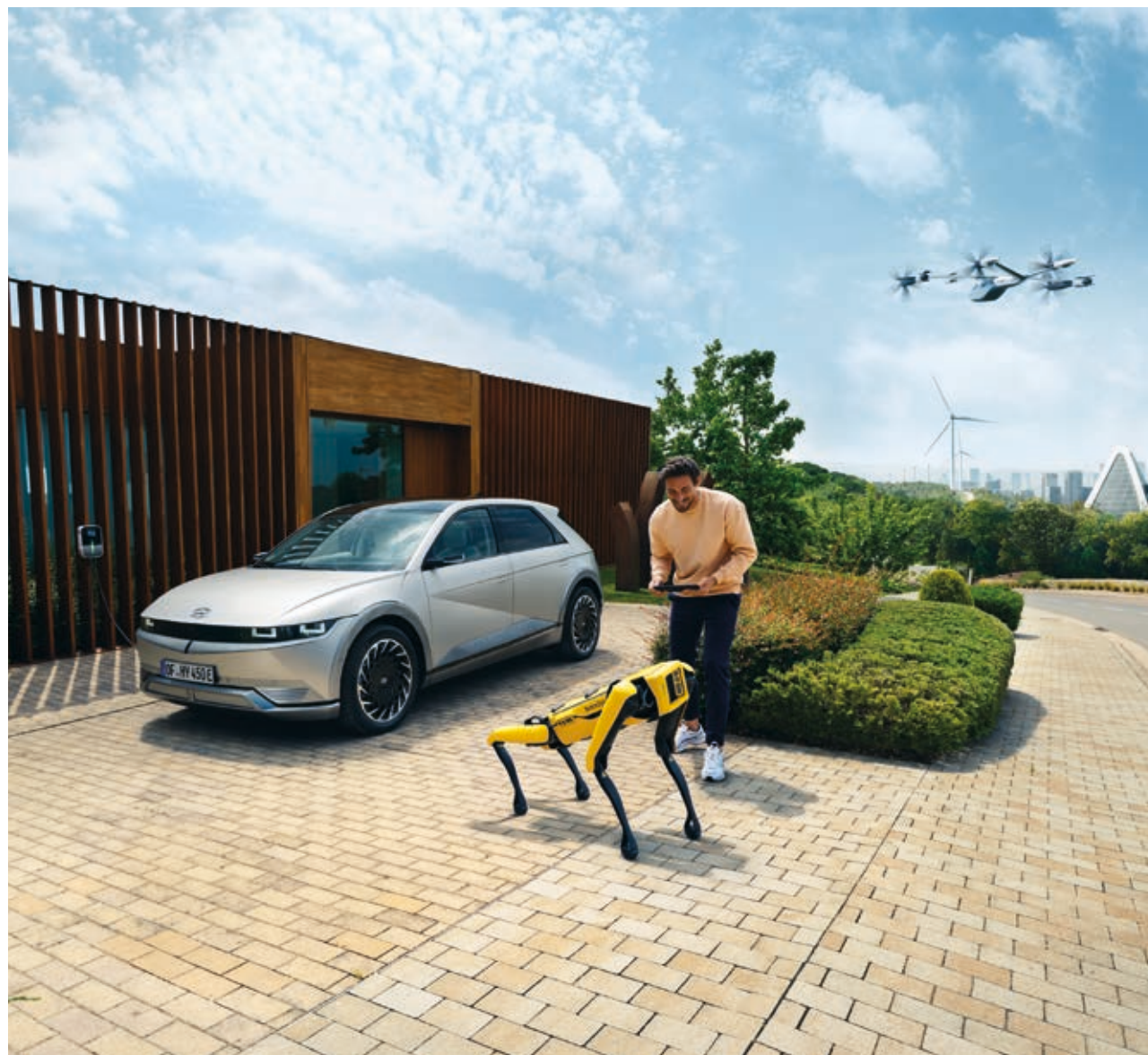

Mireia Belmonte



Jesús Calleja



Además, en Hyundai ya estamos trabajando para eliminar la huella de carbono, ofreciendo en 2035 una gama 100% eléctrica en Europa. Por otro lado, estamos invirtiendo en la creación de sistemas, como la **Carga Bidireccional - V2L - IONIQ 5 e IONIQ 6**, que permite a los conductores utilizar, o cargar libremente, cualquier equipo eléctrico mientras se desplazan. Además, hemos desarrollado diversas estrategias para lograr un medioambiente libre de emisiones nocivas, como el **Eco Parking**, el **Eco Road Show** o **VIVE**, el primer Carsharing rural y 100% eléctrico en España. Este servicio, que nació en 2019, acerca una movilidad sostenible a entornos rurales en los que la comunicación y transporte es uno de los principales desafíos para sus habitantes.

Comprometidos contigo.

Ayudar a la sociedad, debe ser el fin de toda empresa que acepte que tiene un rol y, por tanto, un compromiso que cumplir. Por ello, hemos creado un **simulador de carreras** que ayuda a los pacientes con **Daño Cerebral** y protegemos la vida de los ciclistas en las carreteras con nuestra iniciativa **Juntos en el Asfalto** y nos unimos a **Cáritas** cediendo vehículos para colaborar en la ayuda a los más desfavorecidos y vulnerables del entorno rural.

Nuestro compromiso no es solo para mejorar el futuro de nuestra sociedad, también estamos comprometidos contigo. Y es que, para nosotros, los clientes sois el centro de todo lo que hacemos. Este compromiso va, desde el producto que ofrecemos, hasta la forma en la que podemos facilitarte las cosas y potenciar tu mundo. Hacemos una movilidad adaptada a tus necesidades: suscripción Mocean (consigue un Hyundai por horas, días o semanas), renting o leasing, comprando un coche, o teniendo con nosotros la flota de tu empresa.

Por eso creamos el **Compromiso Hyundai**: una serie de ayudas únicas con las que podrás sentirte mucho más tranquilo y despreocupado. Y es que, gracias al Compromiso Hyundai, pueden beneficiarse de ayudas tan novedosas como nuestro **compromiso de devolución**, los **cinco años de garantía sin límite de kilómetros** y **cinco de asistencia**, que solo te ofrece Hyundai, y muchas ventajas más. Además, también incluye paquetes financieros y de renting a tu medida, para que cada cliente encuentre la forma de tener un Hyundai, que mejor se adapta a él.

Soluciones Hyundai. Contigo en todo momento.

Compromiso Hyundai: siempre a tu lado

Compromiso no es solo una palabra. En Hyundai, son hechos. Por eso te ofrecemos un conjunto de programas para asegurar tu plena satisfacción.

5 años de garantía sin límite de kilómetros

Por la confianza en la calidad de nuestros coches y por el máximo compromiso hacia nuestros clientes, ofrecemos 5 años de garantía sin límite de kilómetros.

Garantía comercial de 5 años, aplicable a toda la gama HYUNDAI excepto:

- La garantía comercial de 5 años sin límite de kilometraje ofrecida por Hyundai Motor España S.L.U a sus clientes* finales es solo aplicable a los vehículos Hyundai vendidos originalmente por la red oficial de Hyundai en España**, según los términos y condiciones del Pasaporte de Servicio.
- Piezas de desgaste y piezas de garantía limitada o específica.
- La batería de alto voltaje de tu coche eléctrico cuenta con una garantía de 8 años***.
- Los vehículos destinados a taxi, VTC o vehículo de alquiler no disfrutarán de estas garantías (consulta condiciones específicas para este tipo de vehículos en tu concesionario).

Para más información contacta con tu Concesionario Oficial Hyundai o consulta tu Pasaporte de Servicio.

*A los efectos de la presente garantía comercial, "cliente" significa una persona física, empresa o cualquier otra entidad que adquiera (i) un vehículo Hyundai nuevo en un concesionario autorizado Hyundai con un propósito diferente al de su reventa, o (ii) un vehículo Hyundai que haya sido adquirido originalmente en un concesionario autorizado Hyundai por una persona física, empresa o cualquier otra entidad con un propósito diferente al de su reventa.

** No incluye Islas Canarias, Ceuta ni Melilla.

***Limitado a 8 años o 160.000 km, lo que antes suceda.

8 años de asistencia gratuita en carretera*

Podrás llamar al Centro de Asistencia para que te trasladen hasta el Concesionario Oficial Hyundai más cercano**.

Para más información contacta con tu Concesionario Oficial Hyundai o consulta tu Pasaporte de Servicio.

*Solo para vehículos híbridos eléctricos, híbridos enchufables y eléctricos 100%.

** Los vehículos destinados a uso como taxi, VTC o vehículo de alquiler no disfrutarán de la asistencia en carretera.

Compromiso de devolución

En Hyundai creemos plenamente en lo que hacemos. Por eso podemos ofrecerte el Compromiso de Devolución Hyundai* para que te sientas plenamente satisfecho con la compra de tu Hyundai. Que no estés satisfecho con tu Hyundai es motivo suficiente para que nos lo devuelvas, siempre que no hayan pasado más de 30 días desde su matriculación y hasta 1.000 Km.

* Sujeto a las condiciones del programa "Compromiso de Devolución Hyundai", disponible hasta el 31 de diciembre de 2023. Para más información, acércate a un Concesionario oficial de la Red Hyundai. No válido para empresas ni para Hyundai Renting.



Seguro Hyundai: coberturas inigualables

No solo nos preocupamos por tu vehículo, nuestro objetivo es tu máxima tranquilidad. Es por esto que, siempre de la mano de las principales aseguradoras de nuestro país, hemos creado un seguro de automóvil pensado exclusivamente para tu Hyundai. Reparación en Concesionario Oficial, descuento en la primera franquicia, vehículo de sustitución gratuito, valor de nuevo durante los 3 primeros años, asistencia en viaje desde el kilómetro 0, cobertura de cable de carga y remolcado hasta el punto de carga más cercano.

Coberturas incluidas según el seguro escogido. Consulta las condiciones en tu Concesionario.

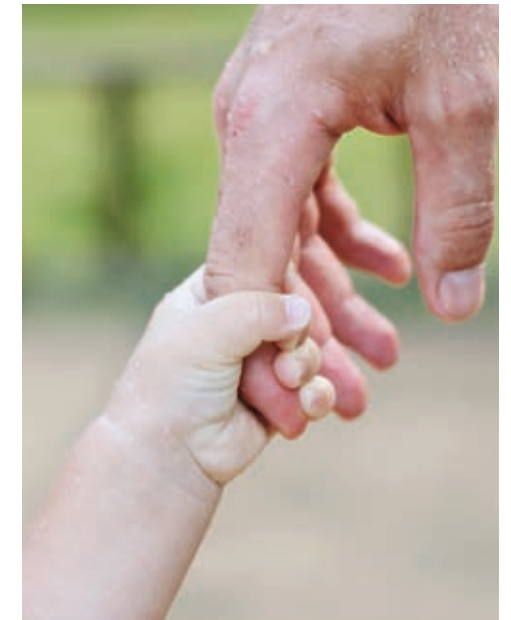

Servicios posventa: soluciones personalizadas que se adaptan a tu estilo de vida

Nuestro compromiso consiste en cuidar de cada cliente, de tu tiempo, tus circunstancias y necesidades, ofreciendo soluciones que se adapten a tu estilo de vida, y siempre, con un cuidado adicional y un trato exclusivo y personalizado.

Vehículo de préstamo gratuito

Si en algún momento necesitas una mayor autonomía para tus desplazamientos, ponemos a tu disposición un vehículo de sustitución de combustible convencional de forma completa gratuita.*

Programa de mantenimientos

Con nuestro programa Hyundai Tranquilidad, asegúrate de hasta un 30% de descuento en los mantenimientos de tu vehículo y despreocúpate de estar pendiente de cuando tienes que pasar la revisión, nosotros te lo recordamos.

Además te asegurarás de que tus intervenciones sean realizadas con Recambios Originales, los medios técnicos más avanzados y el personal específicamente cualificado para tu Hyundai.

Financiación al TAE 0%

En nuestra Red Oficial tienes la posibilidad de aplazar el pago de tus compras, servicios de mantenimientos y/o reparaciones hasta en 12 meses sin intereses ni comisiones. De manera totalmente gratuita TAE 0%**.

* Válido exclusivo para versión 100% eléctrica (EV). Consultar condiciones en tu concesionario.

** Oferta vigente desde el 1 de enero hasta el 31 de diciembre de 2023. Importe mínimo a financiar 150€. Cuota mínima 18€/mes. Plazos de 3, 6, 9 ó 12 meses. TIN 0%. **TAE 0%**. Ejemplo de financiación para un importe de 600€ en 12 meses. 12 cuotas de 50€. Coste total del crédito 0€. Importe total adeudado 600€.

Intereses subvencionados por la Red Oficial Hyundai. Financiación ofrecida por Banco Cetelem S.A.U.

Accesorios Originales

Nada se adapta mejor que los Accesorios Originales de Hyundai, diseñados para realzar la línea y las prestaciones de tu vehículo y cumpliendo con los rigurosos estándares de fabricación exigidos a todos los productos Hyundai. Diseña tu propia serie limitada con nuestra gama de Accesorios Originales en: www.hyundai.es/accesorios

Actualización del Navegador

El programa Navigation Update consiste en al menos una actualización anual de mapas de tu Hyundai. Para realizar estas actualizaciones, ponemos a tu disposición nuestra Red de Concesionarios, donde los mejores profesionales se encargarán de realizar cada una de ellas sin coste alguno para ti***. Si prefieres ser tú quien actualice los mapas de navegación, puedes hacerlo ahora en: <https://update.hyundai.com/EU/E2>

*** Válido para vehículos Hyundai equipados con navegador de serie versión GEN 2.0 o posterior. Los vehículos equipados con un sistema de navegación de una versión anterior a la indicada incluirán 7 actualizaciones, una por año, desde la fecha de matriculación.



Hyundai Finance: todo fácil desde el principio

Si buscas la sensación de conducir un Hyundai, solo tienes que elegir el modelo que más te guste y Hyundai Finance se encargará de proporcionarte la manera más ágil y cómoda de financiarlo, ya que contamos con una amplia gama de soluciones financieras, tanto para particulares como para empresas y autónomos.

Hyundai Solución: adaptados a tu vida

Hyundai Solución es la fórmula más flexible que te ofrece Hyundai para adquirir tu vehículo, dándote la posibilidad de pagarlo mediante unas cuotas mensuales reducidas. Además, Hyundai te garantiza un valor mínimo por tu vehículo que te permite tener 3 opciones al finalizar el contrato: cambiarlo, devolverlo o quedártelo.

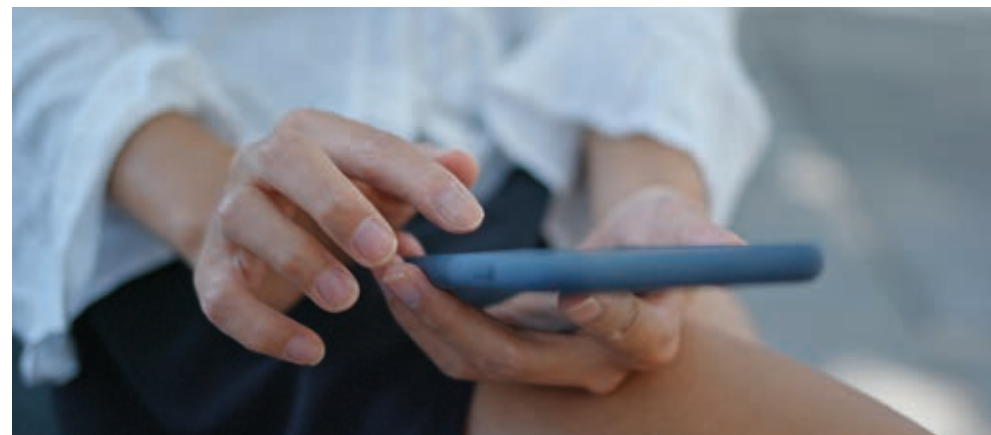

Cita Previa Online

Hyundai pone a tu disposición la posibilidad de gestionar la cita en tu Concesionario Oficial de forma sencilla e intuitiva, y que está disponible 24 horas al día los 7 días de la semana. Con este servicio puedes elegir el tipo de operación que quieres realizar (mantenimiento, carrocería, neumáticos etc.), ver las fechas y horas disponibles para elegir la que más te convenga, y calcular el coste del mantenimiento pudiendo pagarlo en el momento. Todo para que inviertas el menor tiempo posible y en el momento que tú quieras.

El acceso a la Cita Previa Online se puede realizar a través de www.hyundai.es/citaprevia o a través de la web de tu Concesionario Oficial.

Sello del distribuidor



Este vehículo y todos sus componentes así como los recambios originales, han sido diseñados y fabricados atendiendo a la Normativa Legal destinada a prevenir y reducir al mínimo la repercusión en el Medio Ambiente, mediante la utilización de materiales reciclados/reciclables, adoptando las medidas dirigidas a conseguir un adecuado reciclado para la conservación y mejora de la calidad ambiental.

A fin de cumplir con los objetivos de descontaminación y fomento del reciclado y reutilización de componentes de los vehículos al final de su vida útil, Hyundai Motor España, S.L.U. ha concertado en España una extensa Red de Centros Autorizados de Tratamiento (CATs), bajo la denominación de SIGRAUTO (para consultas visite la página web: www.sigrauto.com), que garantizan su adecuado tratamiento medioambiental, a los cuales deberá dirigirse para la entrega, sin desmontaje previo de componentes, del vehículo. El Centro Autorizado de Tratamiento tramitará la baja de su vehículo en la DGT y le entregará el informe acreditativo de la misma.

Toda información contenida en el presente catálogo debe ser considerada como mera indicación. La producción del catálogo está configurada desde estándares europeos y es susceptible de sufrir variaciones respecto a las versiones comercializadas en el mercado español.