

dji AIR 3

Manual de usuario

v1.0 2023.07

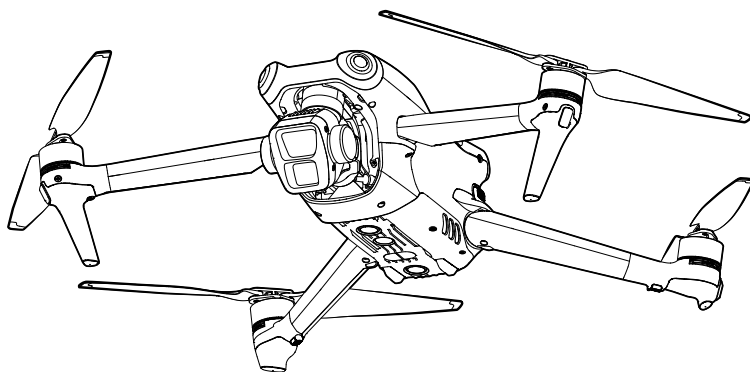



Este documento está sujeto a derechos de autor de titularidad de DJI, que se reserva todos los derechos. A menos que DJI autorice lo contrario, usted no podrá reproducir, transferir ni vender el documento, total ni parcialmente, ni podrá autorizar a otras personas a realizar dichas acciones. Los usuarios deben consultar este documento y su contenido como instrucciones de uso de un VANT de DJI. Dicho documento no se debe usar con otros fines.

Búsqueda por palabras clave

Busque palabras clave como “batería” e “instalar” para encontrar un tema. Si usa Adobe Acrobat Reader para leer este documento, presione Ctrl+F en Windows o Command+F en Mac para comenzar una búsqueda.

Navegación a un tema

Encontrará una lista completa de los temas en el índice. Haga clic en un tema para navegar hasta esa sección.

Impresión de este documento

Este documento se puede imprimir en alta resolución.

Uso de este manual

Leyenda

⚠ Importante

💡 Trucos y consejos

📖 Referencia

Leer antes del primer vuelo

Lea los siguientes documentos antes de usar el DJI™ Air 3:

1. Directrices de seguridad
2. Guía de inicio rápido
3. Manual de usuario

Se recomienda que, antes de usar el producto por primera vez, vea todos los videotutoriales incluidos en el sitio web oficial de DJI y lea las directrices de seguridad. Prepárese para el primer vuelo leyendo la guía de inicio rápido y consulte este manual de usuario para obtener más información.

Videotutoriales

Diríjase a la siguiente dirección o escanee el siguiente código QR para ver los videotutoriales del DJI Air 3, que muestran cómo usarlo de forma segura:



<https://s.dji.com/guide58>

Descarga de la aplicación DJI Fly

Asegúrese de usar la aplicación DJI Fly durante el vuelo. Escanee el código QR indicado anteriormente para descargar la última versión.

- ⚠ • El control remoto DJI RC 2 ya tiene instalada la aplicación DJI Fly. Los usuarios deberán descargar DJI Fly en su dispositivo móvil al usar el control remoto DJI RC-N2.
- La versión para Android de DJI Fly es compatible con Android 7.0 y versiones posteriores. La versión para iOS de DJI Fly es compatible con iOS 11.0 y versiones posteriores.

* Para aumentar la seguridad, el vuelo se restringe a una altura de 30 m (98.4 ft) y a un alcance de 50 m (164 ft) si, durante el vuelo, no se está vinculado a la aplicación o no se ha iniciado sesión en ella. Esto se aplica a DJI Fly y a todas las aplicaciones compatibles con la aeronave DJI.

Descarga de DJI Assistant 2 (serie de drones de consumo)

Descargue DJI ASSISTANT™ 2 (serie de drones de consumo) en <https://www.dji.com/air-3/downloads>.

-
-  La temperatura de funcionamiento de este producto es de -10 a 40 °C. Por lo tanto, no alcanza la temperatura de funcionamiento estándar para usos militares (de -55 a 125 °C) necesaria para soportar una mayor variabilidad ambiental. Use el producto correctamente y solo para aquellos usos en los que se cumplan los requisitos del rango de temperatura de funcionamiento de dicha categoría.
-

Índice

Uso de este manual	3
Leyenda	3
Leer antes del primer vuelo	3
Videotutoriales	3
Descarga de la aplicación DJI Fly	3
Descarga de DJI Assistant 2 (serie de drones de consumo)	4
Perfil del producto	10
Introducción	10
Características destacables	10
Primer uso	11
Preparación de la aeronave	11
Preparación del control remoto	14
Activación de la aeronave DJI Air 3	15
Vinculación de la aeronave y del control remoto	15
Actualización del firmware	15
Diagrama	16
Aeronave	16
Control remoto DJI RC 2	17
Control remoto DJI RC-N2	19
Seguridad de vuelo	21
Requisitos del entorno de vuelo	21
Uso responsable de la aeronave	21
Límites de vuelo	22
Sistema GEO (entorno geoespacial en línea)	22
Límites de vuelo	22
Zonas GEO	24
Lista de comprobación previa al vuelo	24
Operaciones básicas de vuelo	24
Despegue/aterrizaje automáticos	24
Arranque/parada de los motores	25
Control de la aeronave	27
Procedimientos de despegue y aterrizaje	28
Sugerencias y consejos para vídeos	28

Modos de vuelo inteligentes	29
FocusTrack	29
MasterShots	35
QuickShots	36
Hyperlapse	38
Vuelo de trayectoria	40
Control de crucero	46
Aeronave	49
Modos de vuelo	49
Indicador de estado de la aeronave	51
Regreso al punto de origen	52
RPO inteligente	52
RPO por batería baja	55
RPO de seguridad	56
Protección de aterrizaje	57
Aterrizaje de precisión	57
Sistemas de visión y sistema de detección por infrarrojos tridimensional	58
Alcance de detección	58
Uso de los sistemas de visión	59
Sistema avanzado de asistencia al piloto (APAS 5.0)	61
Protección de aterrizaje	61
Registrador de vuelo	63
Hélices	63
Instalación de las hélices	63
Extracción de las hélices	64
Batería de vuelo inteligente	64
Características de la batería	64
Uso de la batería	65
Carga de la batería	66
Inserción de la batería de vuelo inteligente	72
Extracción de la batería de vuelo inteligente	72
Estabilizador y cámara	73
Perfil del estabilizador	73
Modos de funcionamiento del estabilizador	73

Perfil de las cámaras	74
Almacenamiento y exportación de fotos y vídeos	75
QuickTransfer	76
Uso	76
Control remoto	78
DJI RC 2	78
Funcionamiento	78
Ledes del control remoto	83
Alerta del control remoto	83
Zona de transmisión óptima	83
Vinculación del control remoto	84
Uso de la pantalla táctil	85
Funciones avanzadas	87
DJI RC-N2	87
Funcionamiento	87
Alerta del control remoto	91
Zona de transmisión óptima	91
Vinculación del control remoto	92
Aplicación DJI Fly	94
Inicio	94
Vista de cámara	95
Descripción de los botones	95
Accesos directos en la pantalla	99
Configuración	99
Seguridad	99
Control	100
Cámara	101
Transmisión	102
Acerca de	102
Apéndice	105
Especificaciones	105
Matriz de funciones de las cámaras	113
Actualización del firmware	114

Mediante DJI Fly	114
Mediante DJI Assistant 2 (serie de drones de consumo)	114
Lista de comprobación posterior al vuelo	115
Instrucciones de mantenimiento	115
Procedimientos de resolución de problemas	116
Riesgos y advertencias	117
Eliminación	117
Certificación C1	117
Información posventa	123

Perfil del producto

En esta sección, se presenta DJI Air 3 y se enumeran los componentes de la aeronave y del control remoto.

Perfil del producto

Introducción

DJI Air 3 cuenta con un sistema de visión omnidireccional y un sistema de detección por infrarrojos tridimensional, es capaz de realizar vuelo estacionario y vuelo normal tanto en interiores como al aire libre, y puede ejecutar el Regreso al punto de origen de forma automática, detectando y esquivando obstáculos en todas las direcciones. La aeronave tiene una velocidad máxima de vuelo de 75.6 km/h (47 mph) y un tiempo máximo de vuelo de 46 minutos.

DJI Air 3 puede funcionar con los controles remotos DJI RC 2 y DJI RC-N2. Consulte la sección Control remoto para obtener más información.

Características destacables

Estabilizador y cámara: DJI Air 3 está equipado con un sistema de dos cámaras con sensores de 1/1.3 pulgadas. Además de la cámara con gran angular de 24 mm F1.7, se ha incorporado una telecámara intermedia de 70 mm F2.8. Ambas cámaras admiten la toma de fotos de 48 MP y la grabación de vídeos 4K/60 fps y son compatibles con el modo de color D-Log M de 10 bits. La cámara con gran angular admite un zoom máximo de 3×, mientras que la telecámara intermedia admite un zoom máximo de 9×.

Transmisión de vídeo: Con la tecnología O4 de transmisión de largo alcance de DJI (OCUSYNC 4.0), DJI Air 3 ofrece un alcance máximo de transmisión de 20 km y una calidad de vídeo de hasta 1080p a 60 fps desde la aeronave hasta la aplicación DJI Fly. El control remoto funciona a 2.4, 5.8 y 5.1 GHz, y permite seleccionar automáticamente el mejor canal de transmisión.

Modos de vuelo inteligentes: Gracias al Sistema avanzado de asistencia al piloto 5.0 (APAS 5.0), la aeronave puede detectar y esquivar rápidamente obstáculos en todas las direcciones mientras el usuario pilota la aeronave, con lo que el vuelo ganará en seguridad, y el vídeo, en suavidad. Los modos de vuelo inteligentes, como FocusTrack, MasterShots, QuickShots, Hyperlapse y Vuelo de trayectoria, permiten a los usuarios capturar vídeos de calidad cinematográfica sin esfuerzo.

-
- ⚠ La velocidad máxima de vuelo se probó a nivel del mar sin viento. El tiempo máximo de vuelo se probó en un entorno sin viento volando a una velocidad constante de 28.8 km/h (17.9 mph).
 - Los dispositivos de control remoto alcanzan su distancia máxima de transmisión (según los criterios de la FCC) en una zona totalmente abierta, sin interferencias electromagnéticas y con la aeronave a una altitud de unos 120 m (400 ft). La distancia máxima de transmisión hace referencia a la distancia máxima desde la que la aeronave puede seguir enviando y recibiendo transmisiones. No hace referencia a la distancia máxima que la aeronave es capaz de recorrer en un único vuelo.
 - Algunas regiones no admiten la banda de frecuencias de 5.8 GHz. Respete la legislación y las normativas locales.
 - La banda 5.1 GHz solo se puede usar en países y regiones cuya legislación y normativas lo permita.
 - La velocidad máxima de vuelo es 68.4 km/h (42.5 mph) en la Unión Europea (UE), y 75.6 km/h (47 mph) en otros países y regiones.
-

Primer uso



Visite el siguiente enlace para ver el videotutorial antes de usar el producto por primera vez.



<https://s.dji.com/guide58>

Preparación de la aeronave

Todos los brazos de la aeronave se pliegan antes de embalarla. Siga los siguientes pasos para desplegar la aeronave.

1. Retire el protector del estabilizador.

Primero, dele la vuelta a la aeronave. Presione el protector del estabilizador hacia abajo ligeramente para liberar los clips de las muescas que hay en la parte inferior del cuerpo de la aeronave ① y, a continuación, retire dicho protector ②.

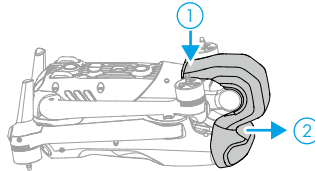

2. Para garantizar la seguridad, todas las baterías de vuelo inteligentes se ponen en modo hibernación antes de su envío. Antes de usarlas por primera vez, cárguelas para activarlas. El paquete no incluye cargador. Se recomienda usar el cargador portátil de 65 W DJI o el adaptador de corriente USB-C 100 W DJI. Los usuarios también podrán usar cargadores USB Power Delivery de otros proveedores. La batería se activa cuando comienza a cargarse.
 - a. Si se conecta el cargador portátil de 65 W DJI o el adaptador de corriente USB-C 100 W DJI al conector USB-C de la aeronave, se tarda en torno a 1 hora y 20 minutos en cargar completamente una batería de vuelo inteligente que esté instalada en la aeronave.

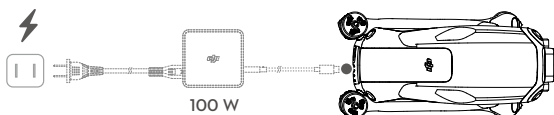
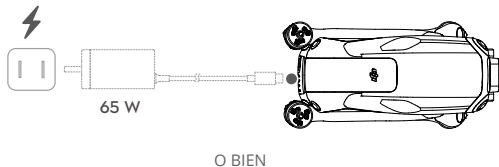

- b. Si se conecta el adaptador de corriente USB-C 100 W DJI al centro de carga de baterías DJI Air 3, se tarda en torno a una hora en cargar completamente una batería de vuelo inteligente que esté insertada en dicho centro de carga.

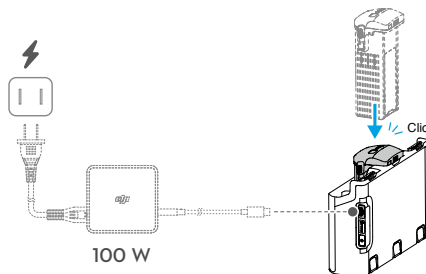

3. Despliegue los brazos delanteros antes de desplegar los brazos traseros.

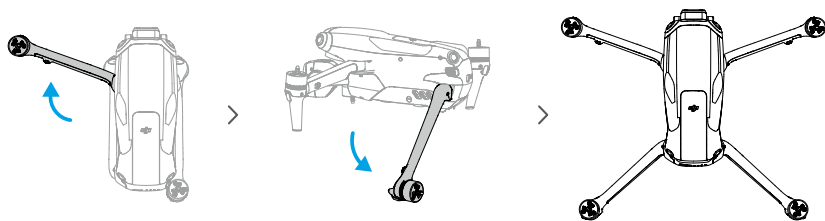

4. Acople las hélices.

Hay dos tipos de hélices en el paquete de la DJI Air 3: las hélices A y las B. El embalaje de cada una viene etiquetado como "A" y "B" respectivamente e incluye las ilustraciones de sus ubicaciones de instalación. Acople las hélices A, que tienen marcas en forma de círculo gris, en los motores que tienen las mismas marcas. Del mismo modo, acople las hélices B, que no tienen marcas, en los motores que no tienen marcas. Sujete el motor con una mano, presione la hélice hacia abajo con la otra mano y gírela en la dirección / marcada en la hélice hasta que salte y se bloquee en su sitio. Despliegue las palas de las hélices.

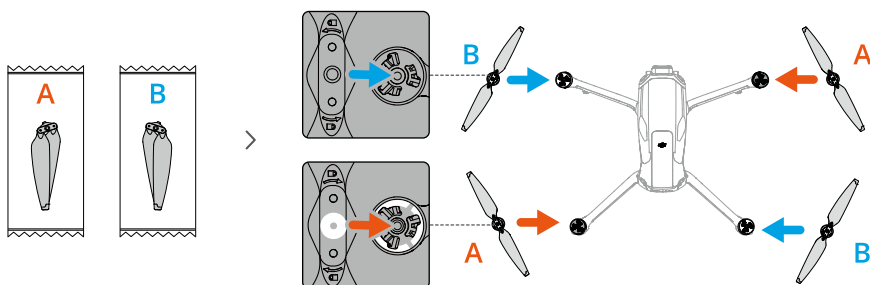

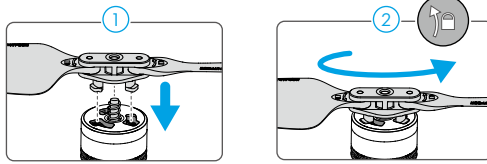

- ⚠ • Para cargar las baterías de vuelo inteligentes, se recomienda usar cargadores DJI oficiales, como el cargador portátil de 65 W DJI o el adaptador de corriente USB-C 100 W DJI. Si usa cargadores no proporcionados oficialmente por DJI, incluso si su potencia de salida máxima cumple con los requisitos, es posible que esos cargadores no tengan la capacidad para mantener dicha potencia de salida durante todo el proceso de carga debido a la limitación del rendimiento térmico de los mismos; es decir, se podrían sobrecalentar y la velocidad de carga podría reducirse.
- Cuando se carga la batería instalada en la aeronave, la potencia de carga máxima admitida es 65 W. Por tanto, si se usa el cargador portátil de 65 W DJI o el adaptador de corriente USB-C 100 W DJI, se tarda la misma cantidad de tiempo en cargar totalmente una batería montada en la aeronave: 1 hora y 20 minutos.
 - Asegúrese de desplegar los brazos delanteros antes de desplegar los brazos traseros.
 - Antes de encender la aeronave, asegúrese de retirar el protector del estabilizador y de que todos los brazos estén desplegados. De lo contrario, el autodiagnóstico de la aeronave puede verse afectado.
 - Se recomienda acoplar el protector del estabilizador para proteger el estabilizador cuando no se use la aeronave. Primero, dele la vuelta a la aeronave y gire la cámara para que quede horizontal y mirando hacia delante. Para acoplar el protector del estabilizador, inserte los dos clips de dicho protector en las dos ranuras que hay en la parte inferior del morro de la aeronave ①, asegúrese de que la forma curvada del protector encaje en el eje de inclinación del estabilizador ② y, a continuación, presione el protector ligeramente hacia abajo para insertar los clips en las dos ranuras de la parte inferior del cuerpo de la aeronave ③.

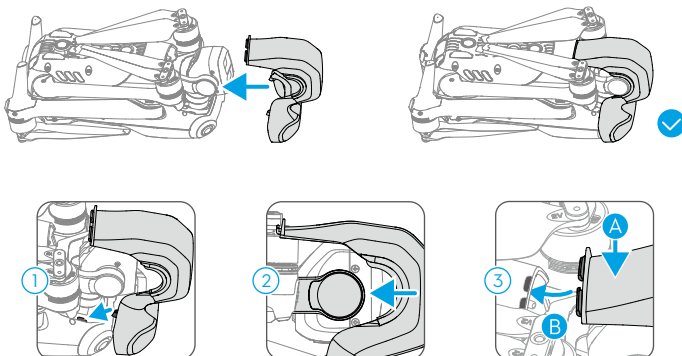

- Asegúrese de colocar las hélices de los brazos delanteros en las dos hendiduras que hay a ambos lados de la cola de la aeronave. NO empuje las palas de las hélices hacia la cola de la aeronave o podría hacer que se deformen.

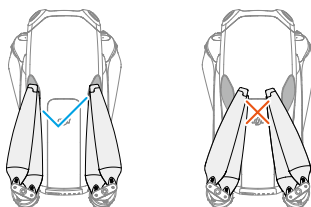

Preparación del control remoto

Siga los pasos indicados a continuación para preparar el control remoto DJI RC 2.

1. Retire las palancas de control de las ranuras de almacenamiento y móntelas en el control remoto.

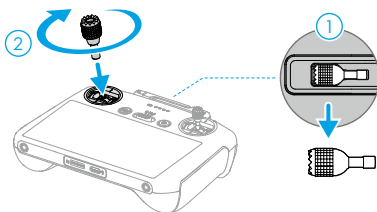

2. Despliegue las antenas.

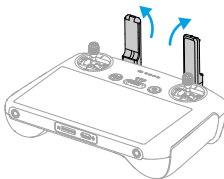

3. El control remoto debe activarse antes de usarlo por primera vez y se requiere una conexión a internet para la activación. Presione el botón de encendido y, a continuación, vuelva a presionarlo y manténgalo presionado para encender el control remoto. Siga las instrucciones de la pantalla para activar el control remoto.

Siga los pasos indicados a continuación para preparar el control remoto DJI RC-N2.

1. Retire las palancas de control de las ranuras de almacenamiento y móntelas en el control remoto.
2. Extraiga el soporte para el dispositivo móvil. Seleccione el cable del control remoto adecuado según el tipo de puerto de su dispositivo móvil (en el paquete se incluyen un cable conector Lightning y un cable USB-C). Coloque su dispositivo móvil en el soporte, luego conecte el extremo del cable sin el logotipo del control remoto a su dispositivo móvil. Asegúrese de que su dispositivo móvil esté bien colocado.

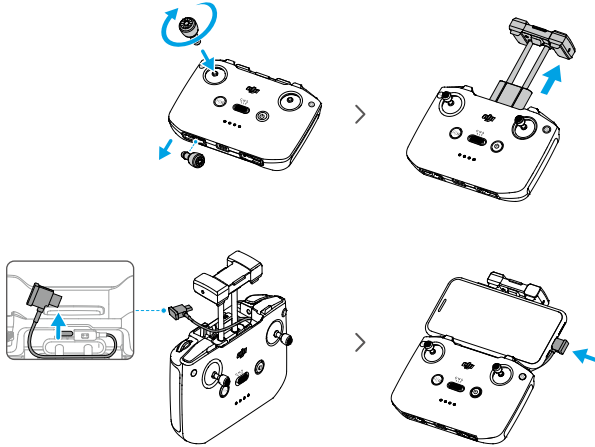

⚠ • Si aparece un mensaje de conexión USB al usar un dispositivo móvil Android, seleccione la opción de solamente cargar. Otras opciones pueden hacer que la conexión falle.

Activación de la aeronave DJI Air 3

DJI Air 3 debe activarse antes de usarlo por primera vez. Presione el botón de encendido una vez y, a continuación, manténgalo presionado para encender la aeronave y el control remoto respectivamente y, a continuación, siga las indicaciones que aparezcan en la pantalla para activar DJI Air 3 en DJI Fly. Se requiere una conexión a internet para la activación.

Vinculación de la aeronave y del control remoto

Después de la activación, la aeronave se une al control remoto automáticamente. Si la vinculación automática falla, siga las indicaciones en pantalla de DJI Fly para vincular la aeronave y el control remoto para obtener servicios de garantía óptimos.

Actualización del firmware

Si hay una nueva versión del firmware disponible en la aplicación DJI Fly, aparecerá un mensaje. Actualice el firmware cada vez que se le solicite para garantizar una experiencia de usuario óptima.

Diagrama

Aeronave

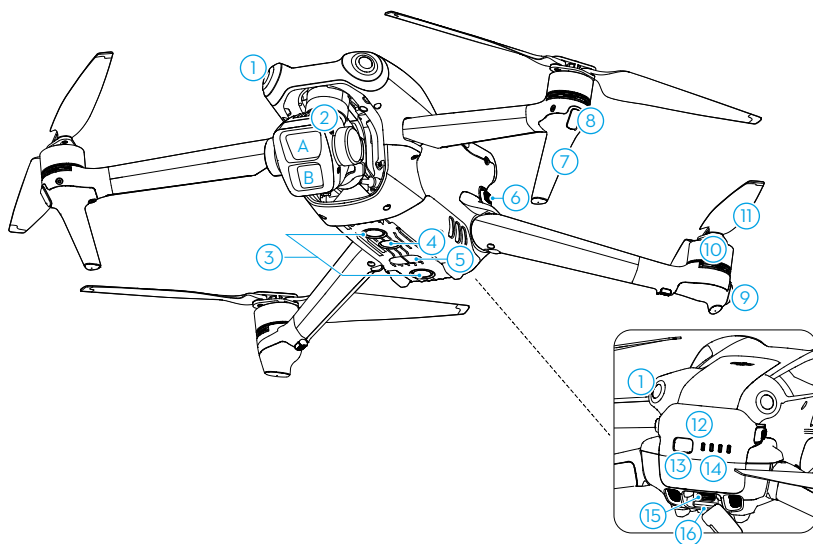

- | | |
|--|---|
| 1. Sistema de visión omnidireccional ^[1] | 8. Ledes delanteros |
| 2. Estabilizador y cámara | 9. Indicadores de estado de la aeronave |
| A. Telecámara intermedia | 10. Motores |
| B. Cámara con gran angular | 11. Hélices |
| 3. Sistema de visión inferior | 12. Batería de vuelo inteligente |
| 4. Luz auxiliar | 13. Botón de encendido |
| 5. Sistema de detección por infrarrojos tridimensional | 14. Ledes de nivel de batería |
| 6. Bandas de sujeción de la batería | 15. Puerto USB-C |
| 7. Tren de aterrizaje (antenas integradas) | 16. Ranura para tarjeta microSD |

[1] El sistema de visión omnidireccional permite detectar obstáculos en las direcciones horizontal y superior.

Control remoto DJI RC 2

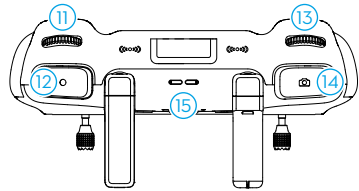
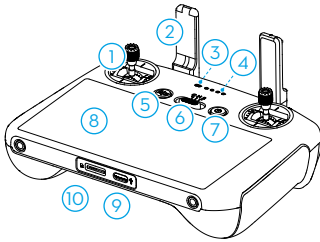

1. Palancas de control

Use las palancas de control para controlar el movimiento de la aeronave. Las palancas de control se pueden desmontar y guardar fácilmente. Establezca el modo de control de vuelo en DJI Fly.

2. Antenas

Transmiten las señales inalámbricas de vídeo y de control de la aeronave.

3. Led de estado

Indica el estado del control remoto.

4. Ledes de nivel de batería

Muestran el nivel de batería actual del control remoto.

5. Botón de detener vuelo/Regreso al punto de origen (RPO)

Presione para que la aeronave que frene y entre en vuelo estacionario (solo cuando están disponibles los sistemas de visión o el sistema GNSS). Manténgalo presionado para iniciar el RPO. Presiónelo de nuevo para cancelar el RPO.

6. Selector de modo de vuelo

Permite cambiar entre los modos Cine, Normal y Sport.

7. Botón de encendido

Presiónelo una vez para comprobar el nivel de batería actual. Presiónelo y, a continuación, presiónelo de nuevo y manténgalo presionado para encender o

apagar el control remoto. Cuando el control remoto esté encendido, presiónelo una vez para encender o apagar la pantalla táctil.

8. Pantalla táctil

Pulse la pantalla para usar el control remoto. Tenga en cuenta que la pantalla táctil no es impermeable. Proceda con precaución.

9. Puerto USB-C

Para cargar y conectar el control remoto a su ordenador.

10. Ranura para tarjeta microSD

Para insertar una tarjeta microSD.

11. Dial del estabilizador

Controla la inclinación de la cámara.

12. Botón de grabación

Presiónelo una vez para iniciar o detener la grabación.

13. Dial de control de la cámara

Para controlar el zoom. Para establecer la función en DJI Fly, acceda a Vista de cámara > Configuración > Control > Personalización de botones.

14. Botón del enfoque/obturador

Presione hasta la mitad del botón para enfocar automáticamente y presione hasta el final para hacer una foto.

15. Altavoz

Emite el sonido.

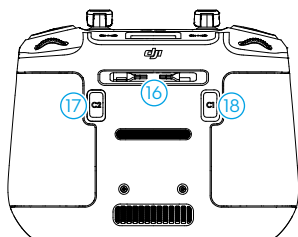

16 Ranura de almacenamiento de las palancas de control

Para almacenar las palancas de control.

17. Botón personalizable C2

Presiónelo una vez para encender o apagar la luz auxiliar. Para establecer la función en DJI Fly, acceda a Vista de cámara > Configuración > Control > Personalización de botones.

18. Botón personalizable C1

Cambia entre volver a centrar el estabilizador y orientarlo hacia abajo. La función se puede establecer con DJI Fly. Para establecer la función en DJI Fly, acceda a Vista de cámara > Configuración > Control > Personalización de botones.

Control remoto DJI RC-N2

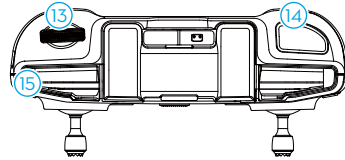
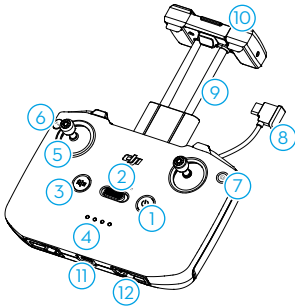

1. Botón de encendido

Presiónelo una vez para comprobar el nivel de batería actual. Presione y, a continuación, presione y mantenga presionado para encender o apagar el control remoto.

2. Selector de modo de vuelo

Permite cambiar entre los modos Sport, Normal y Cine.

3. Botón de detener vuelo/Regreso al punto de origen (RPO)

Presione para que la aeronave que frene y entre en vuelo estacionario (solo cuando están disponibles los sistemas de visión o el sistema GNSS). Manténgalo presionado para iniciar el RPO. Presiónelo de nuevo para cancelar el RPO.

4. Ledes de nivel de batería

Muestran el nivel de batería actual del control remoto.

5. Palancas de control

Las palancas de control se pueden desmontar y guardar fácilmente. Establezca el modo de control de vuelo en DJI Fly.

6. Botón personalizable

Presiónelo una vez para volver a centrar el estabilizador o para dirigir este hacia abajo (configuración predeterminada). Para establecer la función en DJI Fly, acceda a Vista de cámara > Configuración > Control > Personalización de botones.

7. Cambio entre foto y vídeo

Presiónelo una vez para cambiar entre los modos de foto y vídeo.

8. Cable del control remoto

Conecte a un dispositivo móvil para transmitir vídeos a través del cable del control remoto. Seleccione el cable según el tipo de puerto de su dispositivo móvil.

9. Soporte para el dispositivo móvil

Para montar el dispositivo móvil de forma segura en el control remoto.

10. Antenas

Transmiten las señales inalámbricas de vídeo y de control de la aeronave.

11. Puerto USB-C

Para cargar y conectar el control remoto a su ordenador.

12. Ranura de almacenamiento de las palancas de control

Se usa para almacenar las palancas de control.

13. Dial del estabilizador

Controla la inclinación de la cámara. Mantenga presionado el botón personalizable para usar el dial del estabilizador para el control del zoom.

14. Obturador/botón de grabación

Presione una vez para hacer una foto o iniciar o detener la grabación.

15. Ranura para dispositivo móvil

Para asegurar el dispositivo móvil.

Seguridad de vuelo

En esta sección, se describen prácticas de vuelo seguras, restricciones de vuelo, operaciones de vuelo básicas y modos de vuelo inteligentes.

Seguridad de vuelo

Después de finalizar la preparación previa al vuelo, se recomienda entrenar sus habilidades de vuelo y practicar el vuelo con seguridad. Escoja una zona de vuelo adecuada conforme a los requisitos y las restricciones de vuelo dispuestos a continuación. Cuando vuele, asegúrese de cumplir de forma estricta las normativas y regulaciones locales. Lea las Directrices de seguridad antes del vuelo para garantizar el uso seguro del producto.

Requisitos del entorno de vuelo

1. NO use ni pilote la aeronave en condiciones climáticas adversas, incluidos vientos con velocidades superiores a 12 m/s, nieve, lluvia, niebla, granizo, hielo o tormentas eléctricas.
2. Solo vuele en espacios abiertos. Los edificios altos y las estructuras metálicas grandes pueden afectar la precisión de la brújula y el sistema GNSS a bordo. Se recomienda mantener la aeronave alejada al menos 5 m de cualquier estructura.
3. Evite obstáculos, multitudes, líneas de tensión de alto voltaje, árboles y cuerpos de agua (la altura recomendada es de al menos 3 m sobre el agua).
4. Minimice las interferencias evitando zonas con altos niveles de electromagnetismo, como ubicaciones cercanas a líneas de tensión, estaciones base, subestaciones eléctricas y torres de radiodifusión.
5. NO despegue a una altitud superior a 6000 m (19 685 ft) sobre el nivel del mar. El rendimiento de la aeronave y su batería se ve limitado cuando se vuela a gran altura. Vuele con cuidado.
6. El GNSS no se puede usar con la aeronave en las regiones polares. Use los sistemas de visión en su lugar.
7. NO despegue desde objetos en movimiento como automóviles, barcos y aviones.
8. NO use la aeronave, el control remoto, la batería, el cargador de batería ni el centro de carga de baterías cerca de lugares donde haya o se hayan producido accidentes, incendios, explosiones, inundaciones, tsunamis, avalanchas, desprendimientos, terremotos, tormentas de polvo, tormentas de arena, niebla salina u hongos.
9. Use o pilote la aeronave, el control remoto, la batería, el cargador de batería y el centro de carga de baterías en un entorno seco.
10. NO use ni pilote la aeronave en un entorno donde haya riesgo de incendio o de explosión.
11. NO use ni pilote la aeronave cerca de bandadas de pájaros.

Uso responsable de la aeronave

Para evitar lesiones graves y daños materiales, respete las siguientes reglas:

1. Asegúrese de NO estar bajo los efectos de anestesia, el alcohol, drogas o medicación, ni padecer mareos, fatiga, náuseas u otros trastornos que pudieran afectar a su capacidad de usar la aeronave con seguridad.
2. Al aterrizar, primero apague la aeronave y luego apague el control remoto.

3. NO suelte, lance, dispare ni proyecte de cualquier otro modo cargas útiles que sean peligrosas sobre o contra edificios, personas o animales, ni cargas que puedan provocar lesiones o daños materiales.
4. NO use una aeronave que se haya estrellado, que haya recibido un impacto accidentalmente o que no esté en buenas condiciones.
5. Asegúrese de que recibirá formación suficiente que le prepare para casos de emergencia o cualquier incidente y de elaborar planes de contingencia al respecto.
6. Asegúrese de contar con un plan de vuelo. NO vuele la aeronave de forma imprudente.
7. Respete la privacidad de los demás cuando use la cámara. Asegúrese de cumplir con la legislación, las normativas y los principios éticos locales en materia de privacidad.
8. NO use este producto por ningún motivo que no corresponda a un uso personal general.
9. NO utilice este producto con fines ilegales o inadecuados, (por ejemplo, espiar, operaciones militares o investigaciones no autorizadas).
10. NO utilice este producto para difamar, insultar, acosar, ofender o amenazar a otras personas, ni tampoco para infringir de cualquier otro modo derechos reconocidos por ley (como el derecho a la privacidad o a la publicidad).
11. NO invada la propiedad privada de otras personas.

Límites de vuelo

Sistema GEO (entorno geoespacial en línea)

El sistema Geospatial Environment Online (GEO) de DJI es un sistema de información global que proporciona información en tiempo real sobre seguridad de vuelos y actualizaciones de restricciones y evita que los VANT vuelen en espacios aéreos restringidos. En circunstancias excepcionales, las áreas restringidas se pueden desbloquear para permitir la entrada de vuelos. Antes de eso, el usuario debe enviar una solicitud de desbloqueo basada en el nivel de restricción actual en el área de vuelo prevista. Es posible que el sistema GEO no cumpla completamente con las leyes y normativas locales. Los usuarios serán responsables de su propia seguridad de vuelo y deben consultar con las autoridades locales sobre los requisitos legales y reglamentarios pertinentes antes de solicitar el desbloqueo de un vuelo en una zona restringida. Para obtener más información sobre el sistema GEO, visite <https://fly-safe.dji.com>.

Límites de vuelo

Por razones de seguridad, los límites de vuelo están activados de manera predeterminada para ayudar a los usuarios a operar esta aeronave de manera segura. Los usuarios pueden ajustar los límites de altura y distancia del vuelo. Los límites de altitud, los límites de distancia y las zonas GEO funcionan de manera simultánea respecto a la gestión de la seguridad de vuelo en caso de que haya señal GNSS. En caso de que no haya señal GNSS, solo se podrá limitar la altitud.

Límites de distancia y altitud de vuelo

La altitud máxima restringe la altitud de vuelo de una aeronave, mientras que la distancia máxima restringe el radio de vuelo de una aeronave alrededor del punto de origen. Estos límites se pueden cambiar con la aplicación DJI Fly para mejorar la seguridad de vuelo.

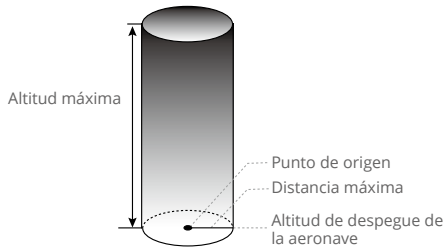

El punto de origen no se actualiza manualmente durante el vuelo

Señal intensa de GNSS

	Restricciones de vuelo	Aviso en la aplicación DJI Fly
Altitud máxima	La altitud de la aeronave no puede exceder el valor establecido en DJI Fly.	Se alcanzó la altitud máxima de vuelo.
Distancia máxima	La distancia en línea recta desde la aeronave hasta el punto de origen no puede exceder la distancia máxima de vuelo establecida en DJI Fly.	Se ha alcanzado la distancia máxima de vuelo.

Señal GNSS débil

	Restricciones de vuelo	Aviso en la aplicación DJI Fly
Altitud máxima	<ul style="list-style-type: none"> La altitud se restringe a 30 m desde el punto de despegue si la iluminación es suficiente. La altitud se restringe a 3 m sobre el suelo si la iluminación no es suficiente y el sistema de detección por infrarrojos tridimensional está funcionando. La altitud se restringe a 30 m desde el punto de despegue si la iluminación no es suficiente y el sistema de detección por infrarrojos tridimensional no está en funcionamiento. 	Se alcanzó la altitud máxima de vuelo.
Distancia máxima	Sin límites	

- ⚠ • El límite de altitud de 3 o 30 m que se aplica cuando la señal GNSS es débil se ampliará si dicha señal era intensa (intensidad de la señal GNSS ≥ 2) al encenderse la aeronave.
- Si la aeronave alcanza cualquier límite, podrá seguir controlándola, pero no podrá alejarla más. En caso de que la aeronave salga del radio máximo, regresará automáticamente hasta volver dentro del alcance si la señal GNSS es intensa.
 - Por razones de seguridad, no vuele cerca de aeropuertos, carreteras, estaciones de tren, líneas de ferrocarril, centros urbanos u otras zonas sensibles. Vuele la aeronave solo en su línea de visión.

Zonas GEO

El sistema GEO de DJI designa ubicaciones de vuelo seguras, notifica niveles de riesgo e identifica riesgos de seguridad para vuelos concretos y ofrece información sobre el espacio aéreo restringido. Todas las áreas de vuelo restringidas se denominan zonas GEO y se dividen en zonas restringidas, zonas de autorización, zonas de advertencia, zonas de advertencia reforzada y zonas de altitud. Los usuarios pueden visualizar dicha información en tiempo real en la aplicación DJI Fly. Las zonas GEO son áreas de vuelo específicas, que incluyen, entre otros, aeropuertos, grandes lugares para eventos, lugares donde se han producido emergencias públicas (como incendios forestales), plantas de energía nuclear, prisiones, propiedades gubernamentales e instalaciones militares. De forma predeterminada, el sistema GEO limita los despegues y los vuelos dentro de zonas que puedan ocasionar problemas de seguridad. Encontrará un mapa de zonas GEO con información completa sobre este tipo de zonas en todo el mundo en el sitio web oficial de DJI: <https://fly-safe.dji.com/nfz/nfz-query>.

Lista de comprobación previa al vuelo

1. Asegúrese de que se haya retirado el protector del estabilizador.
2. Asegúrese de que el control remoto, el dispositivo móvil y la batería de vuelo inteligente estén completamente cargados.
3. Asegúrese de que los brazos de la aeronave estén desplegados.
4. Asegúrese de que la batería de vuelo inteligente y las hélices estén instaladas de forma segura.
5. Asegúrese de que el estabilizador y la cámara funcionen con normalidad.
6. Asegúrese de que no haya nada que obstruya los motores y que estos funcionen con normalidad.
7. Asegúrese de que DJI Fly esté conectada correctamente a la aeronave.
8. Asegúrese de que todos los objetivos y sensores de la cámara estén limpios.
9. Use únicamente piezas originales de DJI o piezas homologadas por DJI. Usar piezas no homologadas podría provocar que el sistema sufra averías y podría poner en riesgo la seguridad de vuelo.
10. Asegúrese de haber establecido Acción del sistema anticolidión con DJI Fly y que la altitud máxima de vuelo, la distancia máxima de vuelo y la altitud del RPO estén establecidas adecuadamente con arreglo a la legislación y las normativas locales.

Operaciones básicas de vuelo

Despegue/aterrizaje automáticos

Despegue automático



Utilice la función de despegue automático:

1. Inicie la aplicación DJI Fly y acceda a la vista de cámara.
2. Realice todos los pasos de la lista de comprobación previa al vuelo.

3. Pulse . Si las condiciones son seguras para el despegue, mantenga pulsado el botón para confirmar.
4. La aeronave despegará y se mantendrá en el aire aproximadamente a 1.2 m (3.9 pies) sobre el suelo.

Aterrizaje automático

Utilice la función de aterrizaje automático:

1. Pulse . Si las condiciones son seguras para aterrizar, mantenga pulsado el botón para confirmar.
2. El aterrizaje automático se puede cancelar pulsando .
3. Si el sistema de visión inferior funciona con normalidad, se activará la protección de aterrizaje.
4. Los motores se detendrán automáticamente después del aterrizaje.

 • Elija el lugar adecuado para el aterrizaje.

Arranque/parada de los motores

Arranque de los motores

Ejecute el comando de combinación de palancas como se muestra a continuación para arrancar los motores. Una vez que los motores hayan empezado a girar, suelte ambas palancas a la vez.



Parada de los motores

Cuando la aeronave está en el suelo y los motores están girando, hay dos formas de detenerlos:

Método 1: Cuando la aeronave haya aterrizado, mueva la palanca del acelerador hacia abajo y manténgala en esa posición hasta que los motores se detengan.

Método 2: Cuando la aeronave haya aterrizado, ejecute el mismo CSC que se usó para arrancar los motores, hasta que estos se detengan.

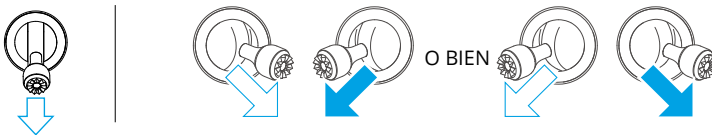

Método 1

Método 2

Detención de los motores en pleno vuelo

La detención de los motores en pleno vuelo provocará que la aeronave se estrelle. La configuración predeterminada de Parada de emergencia de las hélices en la aplicación DJI Fly es Solo para emergencias, que significa que los motores solo se podrán detener en pleno vuelo si la aeronave detecta que hay una situación de emergencia, p. ej., si la aeronave ha sufrido una colisión, si alguno de los motores se ha calado, si la aeronave está dando vueltas en el aire, o si esta está fuera de control mientras asciende o desciende muy rápidamente. Para detener los motores en pleno vuelo, el mismo comando de combinación de palancas (CSC) que se empleó para arrancarlos. Tenga en cuenta que el usuario tiene que sujetar las palancas de control durante dos segundos mientras ejecuta el CSC que detiene los motores. Los usuarios pueden cambiar Parada de emergencia de las hélices a En cualquier momento con la aplicación. Use esta opción con cuidado.

Control de la aeronave

Las palancas de control del control remoto sirven para controlar los movimientos de la aeronave. Las palancas de control se pueden usar en Modo 1, Modo 2 o Modo 3, como se indica a continuación. El modo de control predeterminado del control remoto es el modo 2. Consulte más detalles en la sección Control remoto.

Modo 1

Palanca izquierda



Adelante



Atrás



Girar a la izquierda

Girar a la derecha

Palanca derecha



Arriba



Abajo



Izquierda

Derecha

Modo 2

Palanca izquierda



Arriba

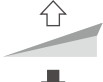

Abajo



Girar a la izquierda

Girar a la derecha

Palanca derecha



Adelante



Atrás



Izquierda

Derecha

Modo 3

Palanca izquierda



Adelante



Atrás



Izquierda

Derecha

Palanca derecha



Arriba



Abajo



Girar a la izquierda

Girar a la derecha

Procedimientos de despegue y aterrizaje

1. Coloque la aeronave en un área abierta y plana con la parte trasera de la aeronave mirando hacia usted.
2. Encienda el control remoto y la aeronave.
3. Inicie la aplicación DJI Fly y acceda a la vista de cámara.
4. Pulse Configuración > Seguridad y, a continuación, establezca el valor de Acción del sistema anticolidión en Esquivar o Frenar. Asegúrese de establecer valores adecuados para Altitud máx. y Altitud de RPO.
5. Espere a que finalice el autodiagnóstico de la aeronave. Si DJI Fly no muestra ninguna advertencia irregular, puede encender los motores.
6. Mueva la palanca del acelerador hacia arriba lentamente para despegar.
7. Para aterrizar, mantenga vuelo estacionario sobre una superficie nivelada y mueva suavemente la palanca del acelerador hacia abajo para descender.
8. Los motores se detendrán automáticamente después del aterrizaje.
9. Apague la aeronave antes que el control remoto.

Sugerencias y consejos para vídeos

1. La lista de comprobación previa al vuelo está diseñada para ayudarle a volar de manera segura y grabar vídeos durante el vuelo. Repase la lista completa de comprobación previa al vuelo antes de cada vuelo.
2. Seleccione el modo de funcionamiento del estabilizador deseado en DJI Fly.
3. Se recomienda que las fotos o las grabaciones de vídeo se realicen al volar en modo Normal o en modo Cine.
4. NO vuele con mal tiempo, como en días lluviosos o ventosos.
5. Elija la configuración de cámara que mejor se adapten a sus necesidades.
6. Realice pruebas de vuelo para establecer rutas de vuelo y previsualizar escenas.
7. Mueva las palancas de control suavemente para garantizar un movimiento suave y estable de la aeronave.



- Asegúrese de colocar la aeronave sobre una superficie plana y firme antes del despegue. NO despegue la aeronave desde la palma de la mano o mientras la sujeta con la mano.
-

Modos de vuelo inteligentes

FocusTrack

FocusTrack incluye Spotlight 2.0, Punto de Interés 3.0 (PDI 3.0) y ActiveTrack 5.0.



- Consulte la sección Control de la aeronave, incluida en el capítulo Control remoto, para obtener más información sobre las palancas de control de rotación, inclinación y giro, así como del acelerador.
- Mientras se usa FocusTrack, la aeronave no hace fotos ni graba vídeos de forma automática. Los usuarios tendrán que controlar manualmente la aeronave para hacer fotos o grabar vídeos.

	Spotlight 2.0	Punto de Interés 3.0 (PDI 3.0)	ActiveTrack 5.0
Descripción	La aeronave no vuela de forma automática, pero la cámara se mantiene fija en el objetivo mientras el usuario controla manualmente el vuelo.	La aeronave sigue al objetivo describiendo un círculo basado en el radio y la velocidad de vuelo establecidas. La velocidad máxima de vuelo es 12 m/s, y la velocidad de vuelo se puede ajustar dinámicamente en función del radio real.	La aeronave mantiene una distancia y una altitud determinadas con respecto al objetivo del seguimiento. A su vez, hay dos modos disponibles: Traza y Paralelo. La velocidad máxima de vuelo es de 12 m/s.
Objetivos admitidos	<ul style="list-style-type: none"> • Objetivos inmóviles • Objetivos móviles (p. ej., vehículos, embarcaciones o personas) 		<ul style="list-style-type: none"> • Objetivos móviles (p. ej., vehículos, embarcaciones o personas)
Control	<p>Usar las palancas de control para mover la aeronave:</p> <ul style="list-style-type: none"> • Mueva la palanca de rotación para volar en círculos alrededor del objetivo • Mueva la palanca de inclinación para modificar la distancia con respecto al objetivo • Mueva la palanca del acelerador para cambiar la altitud • Mueva la palanca de giro para ajustar el encuadre 	<p>Usar las palancas de control para mover la aeronave:</p> <ul style="list-style-type: none"> • Mueva la palanca de rotación para cambiar la velocidad orbital de la aeronave alrededor del objetivo • Mueva la palanca de inclinación para modificar la distancia con respecto al objetivo • Mueva la palanca del acelerador para cambiar la altitud • Mueva la palanca de giro para ajustar el encuadre 	<p>Usar las palancas de control para mover la aeronave:</p> <ul style="list-style-type: none"> • Mueva la palanca de rotación para volar en círculos alrededor del objetivo • Mueva la palanca de inclinación para modificar la distancia con respecto al objetivo • Mueva la palanca del acelerador para cambiar la altitud • Mueva la palanca de giro para ajustar el encuadre

<p>Sistema anticolidión</p>	<p>Si los sistemas de visión funcionan con normalidad, la aeronave entrará en vuelo estacionario si se detecta un obstáculo, independientemente de si en la aplicación DJI Fly la opción Acción del sistema anticolidión está configurada en Esquivar o Frenar.</p> <p>Nota: el sistema anticolidión se desactiva en el modo Sport.</p>	<p>Si los sistemas de visión funcionan con normalidad, la aeronave esquivará obstáculos sin importar cómo se hayan configurado los modos de vuelo o el sistema anticolidión en DJI Fly.</p>
------------------------------------	---	---

ActiveTrack 5.0

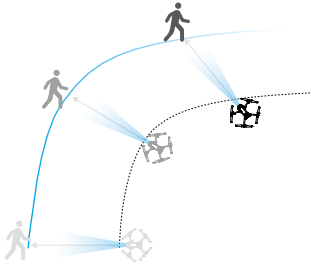
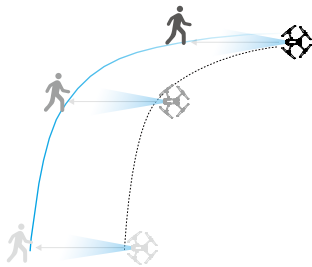
Traza	Paralelo
<p>Hay ocho tipos de direcciones de seguimiento: Delantera, Trasera, Izquierda, Derecha, Diagonal Delantera Izquierda, Diagonal Delantera Derecha, Diagonal Trasera Izquierda y diagonal trasera derecha. Tras establecer la dirección de seguimiento, la aeronave empezará a seguir al objetivo desde una dirección relativa a la dirección en que se mueva dicho objetivo.</p> 	<p>La aeronave sigue al objetivo manteniendo la misma dirección de seguimiento.</p> 

- ⚠ • En el modo Trazo, la configuración de la dirección solo es eficaz si el objetivo se mueve en una dirección estable. Si la dirección en la que se mueve el objetivo no es estable, la aeronave lo seguirá desde una distancia y a una altitud determinadas. Una vez iniciado el seguimiento, la dirección del seguimiento se puede ajustar con la rueda de direcciones.

En ActiveTrack, los rangos de seguimiento admitidos entre la aeronave y el objetivo son los siguientes:

Objetivo	Personas		Vehículos/embarcaciones	
Cámara	Cámara con gran angular	Telecámara intermedia	Cámara con gran angular	Telecámara intermedia
Distancia	4-20 m (óptima: 5-10 m)	7-20 m	6-100 m (óptima: 20-50 m)	16-100 m
Altitud	2-20 m (óptima: 2-10 m)		6-100 m (óptima: 10-50 m)	

- ⚠ • La aeronave volará hasta alcanzar el rango admitido de distancia y altitud si cuando se inicia ActiveTrack la distancia y la altitud se encuentran fuera del rango permitido. Obtendrá los mejores resultados de seguimiento si pilota la aeronave procurando que esta alcance la distancia y la altitud óptimas.

Uso de FocusTrack

1. Despegue la aeronave.

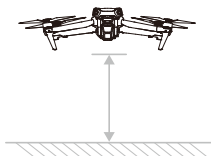

2. Arrastre y seleccione el objetivo en la vista de cámara o habilite Escaneo de objetivos en los ajustes de control de DJI Fly y pulse en el objetivo reconocido para habilitar FocusTrack.

- ☀ • FocusTrack deberá usarse dentro de la ratio del zoom admitida de la manera descrita a continuación; de lo contrario, el reconocimiento de objetivos se verá afectado.
 - a. Spotlight/Punto de Interés: admite una ratio máxima de zoom de 9× para objetivos móviles (p. ej., vehículos, embarcaciones o personas) e inmóviles.
 - b. ActiveTrack: admite una ratio máxima de zoom de 3× para objetivos móviles (p. ej., vehículos, embarcaciones o personas).

- a. La aeronave accede a Spotlight de manera predeterminada y no vuela de forma automática. Los usuarios deberán controlar manualmente el vuelo de la aeronave con las palancas de control. Para empezar a hacer fotos o vídeos, pulse el botón de obturador/grabación de la vista de cámara en DJI Fly o presione el botón de obturador/grabación del control remoto.

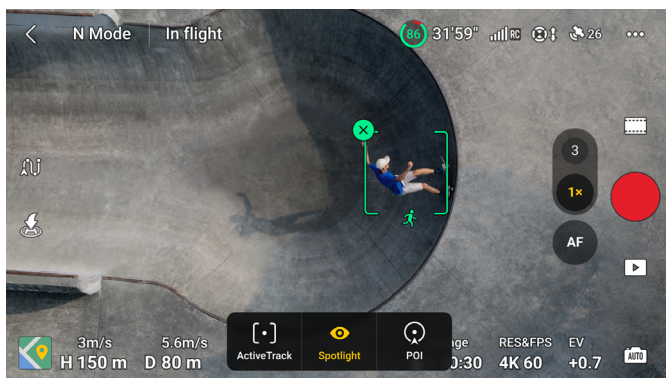

- b. Pulse la parte inferior de la pantalla para cambiar a Punto de Interés (PDI). Tras establecer la dirección y la velocidad de vuelo, pulse GO; la aeronave empezará automáticamente a volar en círculo alrededor del objetivo a la altitud actual. El usuario también podrá mover las palancas de control para controlar el vuelo de forma manual mientras la aeronave vuela automáticamente. Para empezar a hacer fotos o vídeos, pulse el botón de obturador/grabación de la vista de cámara en DJI Fly o presione el botón de obturador/grabación del control remoto.



- c. Pulse la parte inferior de la pantalla para cambiar a ActiveTrack. En el modo Trazo, la dirección de seguimiento se puede cambiar con la rueda de direcciones: Delantera (F), Trasera (B), Izquierda (L), Derecha (R), Diagonal Delantera Izquierda, Diagonal Delantera Derecha, Diagonal Trasera Izquierda y Diagonal Trasera Derecha. La rueda de direcciones se minimizará si no hay ninguna interacción con esta durante un periodo largo o si se pulsa en cualquier otra zona de la pantalla.

Deslice el icono de modo, ubicado en el centro de la rueda de direcciones, a izquierda o derecha para cambiar entre Trazo y Paralelo. La dirección del seguimiento se establecerá automáticamente en trasera una vez que se seleccione de nuevo la opción Trazo. Pulse GO; la aeronave empezará a seguir al objetivo automáticamente. El usuario también podrá mover las palancas de control para controlar el vuelo de forma manual mientras la aeronave vuela automáticamente. Para empezar a hacer fotos o vídeos, pulse el botón de obturador/grabación de la vista de cámara en DJI Fly o presione el botón de obturador/grabación del control remoto.



Salir de FocusTrack

En Punto de Interés o ActiveTrack, presione una vez el botón de detener vuelo del control remoto, o bien pulse Detener en la pantalla, para volver a Spotlight.

En Spotlight, presione una vez el botón de detener vuelo del control remoto para salir de FocusTrack.

Tras salir de FocusTrack, pulse  para visualizar el vídeo en Reproducción.



- NO use FocusTrack en zonas donde haya personas o animales corriendo o tráfico de vehículos.
 - NO use FocusTrack en zonas donde haya objetos pequeños o finos (p. ej., ramas de árboles o líneas de tensión), objetos transparentes (p. ej., agua o vidrio) o superficies monocromáticas (por ejemplo, paredes blancas).
 - Para poder pilotar la aeronave de forma manual en caso de emergencia, esté preparado en todo momento para pulsar el botón de detener vuelo del control remoto o Stop en DJI Fly.
 - Preste especial atención al usar FocusTrack en cualquiera de las siguientes situaciones:
 - a. El objetivo al que se sigue no se mueve en un plano nivelado.
 - b. El objetivo al que se sigue cambia drásticamente de forma al moverse.
 - c. El objetivo al que se sigue deja de estar a la vista durante un periodo prolongado.
 - d. El objetivo al que se sigue se mueve sobre una superficie nevada.
 - e. El objetivo al que se sigue tiene un color o un patrón parecido al de su entorno.
 - f. La iluminación es extremadamente oscura (<300 lux) o brillante (>10 000 lux).
 - Procure cumplir la legislación y las normativas locales en materia de privacidad al usar FocusTrack.
 - Se recomienda seguir solamente a vehículos, embarcaciones y personas (pero no a niños). Vuele con cuidado al seguir a otros objetivos.
 - En los objetivos en movimiento admitidos, “vehículos” hace referencia a coches y yates de tamaño pequeño y medio. NO siga a coches ni embarcaciones en miniatura accionados por control remoto.
 - Es posible que el objetivo del seguimiento cambie involuntariamente a otro objetivo si uno pasa cerca del otro.
 - ActiveTrack no está disponible si la iluminación es insuficiente y los sistemas de visión no están disponibles. Aunque podrá usar Spotlight y PDI para objetivos estáticos, el sistema anticolidión no estará disponible.
 - FocusTrack no está disponible en el modo de vídeo Noche.
 - FocusTrack no está disponible cuando la aeronave está en el suelo.
 - Es posible que FocusTrack no funcione correctamente si la aeronave vuela cerca de los límites de vuelo o en una zona GEO.
 - Si la aeronave pierde al objetivo debido a un bloqueo, la aeronave seguirá volando a la velocidad y con la orientación actuales durante ocho segundos para tratar de identificar de nuevo al objetivo. Si la aeronave no logra identificar de nuevo al objetivo tras ocho segundos, saldrá de ActiveTrack automáticamente.
-

MasterShots

MasterShots mantiene el objetivo en el centro del encuadre mientras se ejecutan diversas maniobras en secuencia para generar un cortometraje de calidad cinematográfica.

Uso de MasterShots

1. Despegue la aeronave y haga que mantenga vuelo estacionario al menos 2 m (6.6 pies) sobre el suelo.

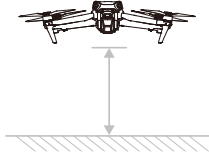

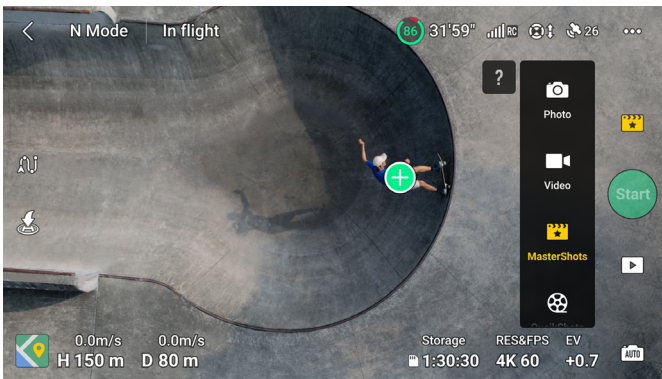

2. En DJI Fly, pulse el icono de modo de captura para seleccionar MasterShots y lea las instrucciones. Asegúrese de que entiende cómo se usa MasterShots y de que no haya obstáculos en el área circundante.
3. Arrastre y seleccione el objetivo en la vista de cámara y establezca el alcance de vuelo. Acceda a la vista de mapa para comprobar las estimaciones del alcance y la ruta de vuelo, y asegúrese de que no haya obstáculos como edificios altos en el alcance de vuelo. Pulse Start; la aeronave empezará a volar y a grabar automáticamente. Una vez finalizada la grabación, la aeronave regresará a su posición original.



4. Pulse  para acceder al vídeo, editarlo o compartirlo en redes sociales.





Salir de MasterShots

Para salir de MasterShots, presione una vez el botón de detener vuelo o pulse  en la aplicación DJI Fly. La aeronave frenará y entrará en vuelo estacionario.

-  • Use MasterShots en ubicaciones que estén alejadas de edificios y de otros obstáculos. Asegúrese de que no haya personas, animales ni otros obstáculos en la ruta de vuelo. Si la iluminación es suficiente y el entorno es adecuado para los sistemas de visión, la aeronave frenará y entrará en vuelo estacionario si se detecta un obstáculo.
- En todo momento, preste atención a los objetos próximos a la aeronave y use el control remoto para evitar colisiones o impedir que la aeronave quede bloqueada.
- NO use MasterShots en ninguna de las siguientes situaciones:
 - a. Cuando el objetivo esté tapado durante mucho tiempo o fuera de la línea de visión.
 - b. Cuando el color o el patrón del objetivo sean similares a los del entorno.
 - c. Cuando el objetivo esté en el aire.
 - d. Cuando el objetivo se mueva rápido.
 - e. La iluminación es extremadamente oscura (<300 lux) o brillante (>10 000 lux).
- NO use MasterShots en lugares cercanos a edificios o donde la señal GNSS sea débil. De lo contrario, la ruta de vuelo podría ser inestable.
- Procure cumplir las leyes y normativas locales en materia de privacidad al usar MasterShots.
- La aeronave seleccionará de forma automática una de las tres rutas de vuelo según el tipo de objetivo y la distancia a este (retrato, proximidad o paisaje), únicamente cuando se use la cámara con gran angular para realizar MasterShots. Cuando se use la telecámara intermedia para realizar MasterShots, solo habrá una ruta de vuelo, sin importar el tipo de objetivo y la distancia a este.

QuickShots

Entre los modos de captura de QuickShots, se encuentran Dronie, Cohete, Órbita, Espiral, Boomerang y Asteroide. La aeronave graba según el modo de captura seleccionado y genera automáticamente un vídeo corto. El vídeo se puede visualizar, editar o compartir en redes sociales desde la reproducción.

-  **Dronie:** La aeronave vuela hacia atrás y hacia arriba, mientras la cámara se queda fija en el sujeto/objeto.
-  **Cohete:** La aeronave asciende con la cámara apuntando hacia abajo.
-  **Órbita:** La aeronave vuela en círculo alrededor del objetivo.
-  **Espiral:** La aeronave asciende y gira en espiral alrededor del objetivo.
-  **Boomerang:** La aeronave vuela alrededor del objetivo describiendo una trayectoria ovalada; asciende mientras se aleja del punto de origen y desciende mientras vuela de regreso. El punto de partida de la aeronave se sitúa en un extremo del eje largo del óvalo, mientras que el otro extremo está en el lado opuesto del objetivo con respecto al punto de partida.

 **Asteroide:** La aeronave vuela hacia atrás y hacia arriba, hace varias fotos y luego regresa al punto de inicio. El vídeo generado comienza con una panorámica de la posición más alta y luego muestra la vista desde la aeronave a medida que desciende.

-  • Al usar el modo Boomerang, asegúrese de que haya suficiente espacio. Deje que haya un radio de, como mínimo, 30 m (99 ft) alrededor de la aeronave y un espacio de, como mínimo, 10 m (33 ft) por encima de la misma.
- Al usar el modo Asteroide, asegúrese de que haya suficiente espacio. Deje que haya, como mínimo, 40 m (131 ft) por detrás de la aeronave y 50 m (164 ft) por encima de la misma.
- La telecámara intermedia no admite el modo Asteroide en QuickShots.

Uso de QuickShots

1. Despegue la aeronave y haga que mantenga vuelo estacionario al menos 2 m (6.6 pies) sobre el suelo.

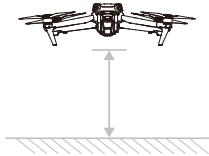

2. En DJI Fly, pulse el icono de modo de captura para seleccionar QuickShots y siga las instrucciones. Asegúrese de que entienda cómo se usa QuickShots y de que no haya obstáculos en el área circundante.
3. Escoja un modo de captura, y arrastre y seleccione el objetivo en la vista de cámara. Pulse Start; la aeronave empezará a volar y a grabar automáticamente. Una vez finalizada la grabación, la aeronave regresará a su posición original.

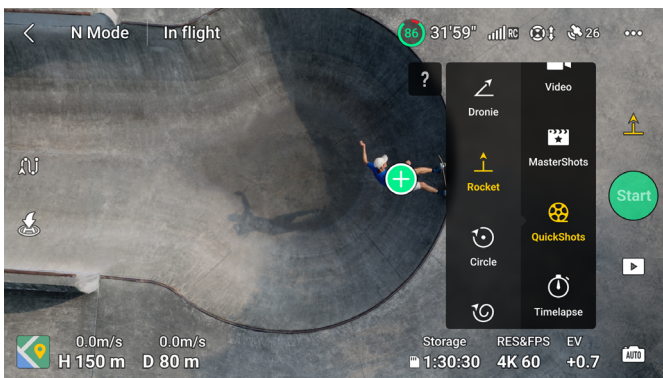

4. Pulse  para acceder al vídeo, editarlo o compartirlo en redes sociales.

Salir de QuickShots

Para salir de QuickShots, presione una vez el botón de detener vuelo o pulse  en la aplicación DJI Fly. La aeronave frenará y mantendrá vuelo estacionario. Vuelva a pulsar la pantalla y la aeronave seguirá grabando.

Nota: Si por accidente mueve cualquier palanca de control, la aeronave saldrá de QuickShots y entrará en vuelo estacionario.

-  • Use QuickShots lejos de edificios y otros obstáculos. Asegúrese de que no haya personas, animales ni otros obstáculos en la ruta de vuelo. La aeronave frenará y entrará en vuelo estacionario si se detecta un obstáculo.
- En todo momento, preste atención a los objetos próximos a la aeronave y use el control remoto para evitar colisiones o impedir que la aeronave quede bloqueada.
- NO use QuickShots en ninguna de las siguientes situaciones:
 - a. Cuando el objetivo esté tapado durante mucho tiempo o fuera de la línea de visión.
 - b. Cuando el objetivo esté a más de 50 m de la aeronave.
 - c. Cuando el color o el patrón del objetivo sean similares a los del entorno.
 - d. Cuando el objetivo esté en el aire.
 - e. Cuando el objetivo se mueva rápido.
 - f. La iluminación es extremadamente oscura (<300 lux) o extremadamente brillante (>10 000 lux).
- NO use QuickShots en lugares cercanos a edificios o donde la señal GNSS sea débil. De lo contrario, la ruta de vuelo se volverá inestable.
- Asegúrese de cumplir con los reglamentos y las normativas de privacidad locales al usar QuickShots.

Hyperlapse

Hyperlapse incluye los modos de captura Libre, Órbita, Rumbo Fijo y Trayectoria.

-  • Tras seleccionar el modo de captura de Hyperlapse, vaya a Configuración > Cámara > Hyperlapse en la aplicación DJI Fly para seleccionar el tipo de foto de las fotos Hyperlapse originales que se deben guardar, o bien seleccione Apagar para no guardar ninguna foto Hyperlapse original.



Libre

La aeronave hace fotos automáticamente y genera un timelapse. El modo Libre se puede usar con la aeronave en el suelo. Después del despegue, controle los movimientos y el ángulo del estabilizador de la aeronave mediante el control remoto.

Realice los siguientes pasos para usar el modo Libre:

1. Establezca el intervalo, la duración del vídeo y la velocidad máxima. La pantalla muestra la cantidad de fotos que se tomarán y la duración de la grabación.
2. Pulse el obturador/botón de grabación para comenzar.

Órbita

La aeronave hace fotos de forma automática mientras vuela alrededor del objetivo seleccionado para generar un timelapse.

Realice los siguientes pasos para usar el modo Órbita:

1. Establezca el tiempo de intervalo, la duración de vídeo, la velocidad máxima y la dirección de la órbita. La pantalla muestra la cantidad de fotos que se tomarán y la duración de la grabación.
2. Arrastre y seleccione un objetivo en la pantalla. Ajuste el encuadre mediante la palanca de giro y el dial del estabilizador.
3. Pulse el obturador/botón de grabación para comenzar.

Rumbo fijo

Rumbo fijo permite al usuario fijar la dirección del vuelo. Entretanto, el usuario podrá seleccionar un objetivo al que apuntar con la cámara mientras hace fotos Hyperlapse, o podrá no seleccionar ningún objetivo mientras puede controlar la orientación de la aeronave y el estabilizador.

Realice los siguientes pasos para usar el modo Rumbo Fijo:

1. Ajuste la aeronave hasta adoptar la orientación deseada y, a continuación, fije dicha orientación como dirección de vuelo.
2. Establezca el intervalo, la duración del vídeo y la velocidad máxima. La pantalla muestra la cantidad de fotos que se tomarán y la duración de la grabación.
3. Si corresponde, arrastre y seleccione un objetivo. Una vez que se haya seleccionado el objetivo, la aeronave ajustará automáticamente la orientación o el ángulo del estabilizador de modo que el objetivo quede centrado en la vista de cámara. En ese punto, el encuadre no se puede ajustar manualmente.
4. Pulse el obturador/botón de grabación para comenzar. Mueva la palanca de inclinación y la palanca de rotación para controlar la velocidad de vuelo horizontal y modificar brevemente la orientación de la aeronave. Mueva la palanca del acelerador para controlar la velocidad de vuelo vertical.

Trayectoria

La aeronave hace fotos automáticamente en una ruta de vuelo de varios puntos de trayectoria y genera un vídeo timelapse. La aeronave podrá volar en secuencia desde el primer punto de trayectoria hasta el último, o en orden inverso.

Realice los siguientes pasos para usar Trayectoria:

1. Establezca los puntos de trayectoria deseados. Dirija la aeronave a las ubicaciones deseadas y ajuste su orientación y el ángulo del estabilizador.
2. Establezca el intervalo, la duración del vídeo y la velocidad máxima. La pantalla muestra la cantidad de fotos que se tomarán y la duración de la grabación.
3. Pulse el obturador/botón de grabación para comenzar.

La aeronave generará un vídeo timelapse automáticamente, que podrá verse en reproducción.

-
-  • Para un rendimiento óptimo, use Hyperlapse a una altitud superior a 50 m y establezca una diferencia de al menos dos segundos entre el intervalo y el obturador.
- Se recomienda seleccionar un objetivo estático (p. ej., edificios de gran altura, terreno montañoso) a una distancia segura de la aeronave (más de 15 m). No seleccione a un objetivo que esté demasiado cerca de la aeronave, a personas, a un coche en movimiento, etc.
 - Si la iluminación es suficiente y el entorno es adecuado para que funcionen los sistemas de visión, la aeronave frenará y entrará en vuelo estacionario si se detecta un obstáculo durante Hyperlapse. Si la iluminación empeora o el entorno no es adecuado para que funcionen los sistemas de visión durante Hyperlapse, la aeronave continuará grabando, pero con el sistema anticolidión desactivado. Vuele con cuidado.
 - La aeronave solo generará un vídeo después de que se hayan tomado al menos 25 fotos, que es la cantidad requerida para generar un vídeo de un segundo. El vídeo se generará de forma predeterminada, independientemente de si Hyperlapse concluye normalmente o si la aeronave sale del modo de forma inesperada (como cuando se activa el RPO por batería baja).
-

Vuelo de trayectoria

Vuelo de trayectoria permite a la aeronave capturar imágenes en el aire según la ruta de vuelo de trayectoria generada a partir de los puntos de trayectoria preestablecidos. Es posible vincular puntos de interés (PDI) a los puntos de trayectoria. Durante el vuelo, la orientación corresponderá a la ubicación del PDI. Es posible guardar y repetir rutas de vuelo de trayectoria.

Uso de Vuelo de trayectoria

1. Activación de Vuelo de trayectoria

Pulse  a la izquierda de la vista de cámara en la aplicación DJI Fly para activar Vuelo de trayectoria.

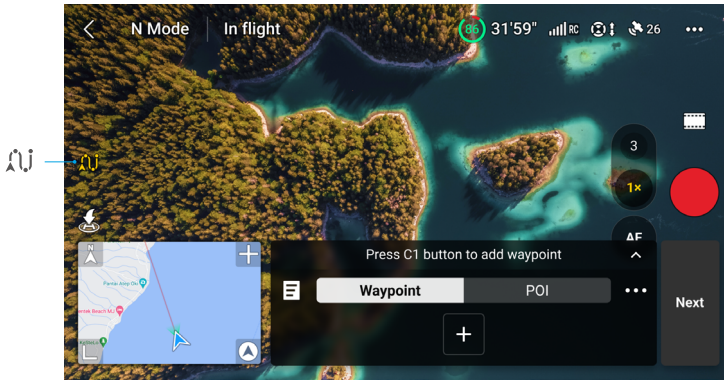

2. Planificación de vuelos de trayectoria

Pulse ... en el panel de operación para establecer los parámetros de la ruta de vuelo, como Velocidad global, Cámara, los comportamientos Al finalizar vuelo y Tras pérdida de señal, y Punto de partida. La configuración se aplica a todos los puntos de trayectoria.

Velocidad global	Velocidad predeterminada a la que se volará en toda la ruta de vuelo. Arrastre la barra de velocidad para establecer la velocidad global.
Cámara	Seleccione la cámara que ejecutará las acciones de grabación preestablecidas durante toda la ruta de vuelo: 1-3× (cámara con gran angular) o 3-9× (telecámara intermedia).
Al finalizar vuelo	Comportamiento de la aeronave cuando finalice la tarea de vuelo. Se puede establecer en Vuelo estacionario, RPO, Aterrizar o Regresar al punto de partida.
Tras pérdida de señal	Comportamiento de la aeronave en caso de pérdida de la señal del control remoto durante el vuelo. Se puede establecer en RPO, Vuelo estacionario, Aterrizar o Continuar.
Punto de partida	Una vez seleccionado el punto de trayectoria de partida, la ruta de vuelo se iniciará en dicho punto y se procederá a recorrer los puntos subsiguientes.

- ☛ • Asegúrese de seleccionar la cámara antes de fijar los puntos de trayectoria. Si se selecciona 1-3× (cámara con gran angular), el rango personalizado de la ratio de zoom que corresponda a todos los puntos de trayectoria su ruta es 1-3×. Si se selecciona 3-9× (telecámara intermedia), el rango personalizado de la ratio de zoom que corresponda a todos los puntos de trayectoria de su ruta es 3-9×.
- Si se usa Vuelo de trayectoria en la UE, el comportamiento de la aeronave en caso de pérdida de la señal del control remoto no se puede establecer en Continuar.

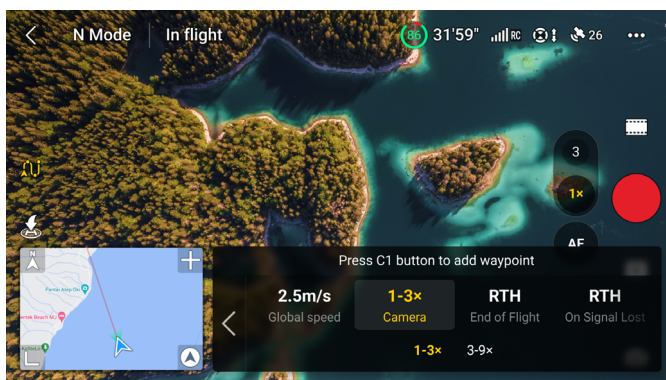

3. Configuración de trayectoria

a. Fijación de puntos de trayectoria

Los puntos de trayectoria se pueden fijar con el mapa antes de despegar.

Después de despegar, los puntos de trayectoria se pueden fijar con el control remoto, el panel de operación y el mapa; para ello, se requiere el GNSS.

- Con el control remoto: Presione una vez el botón Fn (RC-N2) o el botón C1 (DJI RC 2) para fijar un punto de trayectoria.
- Con el panel de operación: Pulse \oplus en el panel de operación para fijar un punto de trayectoria.
- Con el mapa: Accediendo a la vista de mapa y pulsando en el punto deseado para fijar un punto de trayectoria.

Mantenga pulsado un punto de trayectoria para mover su posición en el mapa.



- Al establecer un punto de trayectoria, se recomienda volar hacia la ubicación, para generar unas imágenes más precisas y fluidas.
- Si el punto de trayectoria se fija con el control remoto o el panel de operación, se grabarán la posición GNSS horizontal de la aeronave, la altitud con respecto al punto de despegue, la orientación, la inclinación del estabilizador y la ratio de zoom de la cámara.
- Si tiene que agregar puntos de trayectoria durante el vuelo, asegúrese de usar la cámara seleccionada en los parámetros de la ruta de vuelo. Si el usuario cambia a otra cámara en la vista de cámara mientras agrega puntos de trayectoria durante el vuelo, la aeronave no podrá grabar la ratio de zoom de los puntos de trayectoria creados con la otra cámara, y la configuración de zoom de dichos puntos se restaurará a manual.
- Conecte el control remoto a internet y descargue el mapa antes de empezar a fijar puntos de trayectoria con este. Si el punto de trayectoria se fija con el mapa, solo se podrá grabar la posición GNSS horizontal de la aeronave, y la altitud predeterminada de dicho punto se establece en 50 m.



- La ruta de vuelo describirá curvas entre cada punto de trayectoria, de modo que la altitud de la aeronave entre cada uno de esos puntos podría ser inferior a las altitudes de dichos puntos durante el vuelo. Al configurar un punto de trayectoria, asegúrese de sortear cualquier obstáculo que haya debajo de dicho punto.



b. Configuración

Pulse el número del punto de trayectoria para consultar su configuración. Los parámetros del punto de trayectoria se describen a continuación:

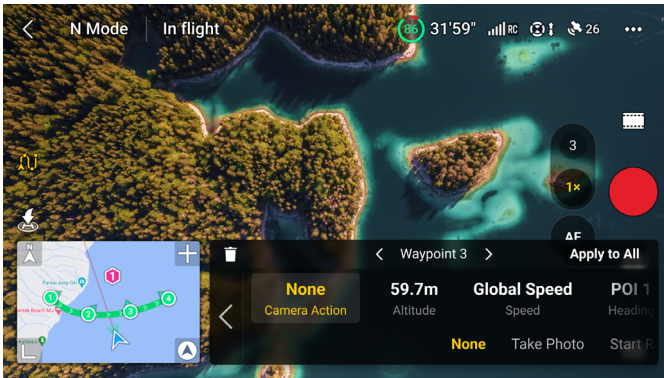

Acción de cámara	Acción que debe ejecutar la cámara al llegar al punto de trayectoria. Escoja entre Ninguna, Hacer foto e Iniciar o detener grabación.
Altitud	Altitud del punto de trayectoria con respecto al punto de despegue. Al repetir un vuelo de trayectoria, procure despegar a la misma altitud que la altitud de despegue del vuelo original para lograr una mayor precisión de altitud.
Velocidad	<p>Velocidad de vuelo desde el punto de trayectoria actual hasta el siguiente.</p> <ul style="list-style-type: none"> • Velocidad global: la aeronave volará a la velocidad global establecida desde el punto de trayectoria actual hasta el siguiente. • Personalizar: la aeronave acelerará o desacelerará con suavidad desde el punto de trayectoria actual hasta el siguiente y, durante el trayecto, alcanzará la velocidad personalizada.

Orientación	<p>Orientación de la aeronave en el punto de trayectoria.</p> <ul style="list-style-type: none"> Seguir rumbo: la orientación de la aeronave es la misma que la tangente horizontal a la ruta de vuelo. PDI^[1]: pulse el número del PDI para orientar la aeronave hacia ese punto concreto. Manual: el usuario puede ajustar la orientación de la aeronave durante el vuelo de trayectoria. Personalizar: arrastre la barra para ajustar la orientación. La orientación se puede previsualizar en la vista de mapa.
Inclinación del estabilizador	<p>Inclinación del estabilizador en el punto de trayectoria.</p> <ul style="list-style-type: none"> PDI^[1]: pulse el número del PDI para orientar la cámara hacia ese punto concreto. Manual: el usuario puede ajustar la inclinación del estabilizador entre el punto de trayectoria anterior y el actual durante el vuelo de trayectoria. Personalizar: arrastre la barra para ajustar la inclinación del estabilizador.
Zoom	<p>Zoom de la cámara en el punto de trayectoria.</p> <ul style="list-style-type: none"> Zoom digital (1-3×/3-9×): arrastre la barra para ajustar la ratio del zoom. Manual: el usuario puede ajustar la ratio del zoom entre el punto de trayectoria anterior y el actual durante el vuelo de trayectoria. Automático^[2]: la aeronave ajustará con suavidad la ratio del zoom desde el punto de trayectoria anterior hasta el siguiente.
Tiempo en vuelo estacionario	<p>Duración del vuelo estacionario de la aeronave en el punto de trayectoria actual.</p>

[1] Antes de seleccionar PDI como valor para Orientación o Inclinación del estabilizador, asegúrese de que la ruta de vuelo contenga varios PDI. Si un PDI está vinculado a un punto de trayectoria, los valores de Orientación e Inclinación del estabilizador asignados a dicho punto se restaurarán en el PDI.

[2] El zoom del Punto de partida y el Punto final no se puede establecer en Automático.

Es posible aplicar toda la configuración, salvo Acción de cámara, a todos los puntos de trayectoria seleccionando Aplicar a todos. Pulse  para eliminar el punto de trayectoria seleccionado actualmente.

4. Configuración de PDI

Pulse PDI en el panel de operación para acceder a la configuración de PDI. Use el mismo método de fijación con un PDI que el que se usó para fijar un punto de trayectoria.

Pulse el número del PDI para establecer la altitud de dicho punto y vincule el PDI a varios puntos de trayectoria.

Es posible vincular varios puntos de trayectoria a un mismo PDI; la cámara se orientará hacia el PDI durante el vuelo de trayectoria.

5. Ejecución de un vuelo de trayectoria



- Compruebe la configuración de Acción del sistema anticolidión en Configuración > Seguridad en DJI Fly antes de ejecutar un vuelo de trayectoria. Si se establece en Esquivar o Frenar, la aeronave frenará y entrará en vuelo estacionario si se detecta un obstáculo durante el vuelo de trayectoria. La aeronave no podrá detectar obstáculos si se desactiva Acción del sistema anticolidión. Vuele con cuidado.
- Observe el entorno y asegúrese de que no haya obstáculos a lo largo de la ruta antes de ejecutar un vuelo de trayectoria.
- Procure mantener la aeronave dentro de su alcance visual. Esté preparado en todo momento para pulsar el botón de detener vuelo en caso de emergencia.





- Pulse GO; la aeronave cambiará automáticamente a la cámara seleccionada en la página de configuración de los parámetros de la ruta de vuelo. NO cambie a la otra cámara de manera manual.
- Si la señal del control remoto se pierde durante el vuelo, la aeronave ejecutará la acción establecida en Tras pérdida de señal.
- Cuando se termine el vuelo de trayectoria, la aeronave ejecutará la acción establecida en Al finalizar vuelo.

- Pulse **Siguiente** o **•••** en el panel de operación para acceder a la página de configuración de los parámetros de la ruta de vuelo y compruébelo de nuevo. Los usuarios pueden cambiar el Punto de partida si es necesario. Pulse GO para cargar la tarea de vuelo de trayectoria. Pulse **■** para cancelar el proceso de carga y volver a la página de configuración de los parámetros del vuelo de trayectoria.
- La tarea del vuelo de trayectoria se ejecutará una vez que se haya cargado. La duración, los puntos de trayectoria y la distancia que corresponda al vuelo se mostrarán en la vista de cámara. Si durante un vuelo de trayectoria acciona cualquiera de las palancas de control, se modificará la velocidad de vuelo.
- Pulse **■** para pausar el vuelo de trayectoria después de que haya comenzado la tarea. Pulse **▶** para continuar el vuelo de trayectoria. Pulse **⊗** para detener el vuelo de trayectoria y regresar a la configuración de parámetros de dicho vuelo.

6. Biblioteca

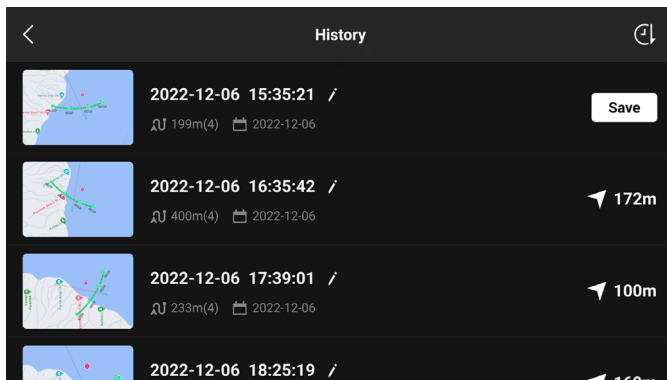
Al planificar un vuelo de trayectoria, la tarea se generará automáticamente y se guardará minuto a minuto. Pulse **■** en la parte izquierda para acceder a la biblioteca y guardar la tarea manualmente.



- La biblioteca de rutas de vuelo permite a los usuarios consultar las tareas guardadas y abrir o editar tareas.
- Pulse  para editar el nombre de la tarea.
- Deslice hacia la izquierda para eliminar una tarea.
- Pulse el icono que hay en la parte superior derecha para cambiar el orden de presentación de las tareas.

 : las tareas se clasificarán en función de la fecha en que se guardaron.

 : las tareas se clasificarán en función de la distancia entre la posición actual del control remoto y los puntos de trayectoria iniciales, desde la más corta a la más larga.

7. Salir de Vuelo de trayectoria

Pulse  para salir de Vuelo de trayectoria. Pulse Guardar y salir para guardar la tarea en la biblioteca y salir de esta.

Control de crucero

La función Control de crucero permite a la aeronave bloquear el accionamiento actual de las palancas de control cuando se cumplen las condiciones adecuadas y volar automáticamente a la velocidad que corresponda a dicho accionamiento. Al suprimirse la necesidad de mover constantemente las palancas de control, se facilita la ejecución de vuelos de larga distancia y se pueden evitar los temblores de imagen que suelen ocurrir durante los ajustes manuales. Es posible conseguir más movimientos de cámara incrementando el accionamiento de las palancas de control.

Uso del control de crucero

1. Configuración del botón de control de crucero

En DJI Fly, seleccione Configuración del sistema > Control y, a continuación, establezca el botón personalizable del control remoto en Control de crucero.

2. Acceso al control de crucero

- Presione el botón de control de crucero mientras mueve una palanca de control; a continuación, la aeronave volará automáticamente a una velocidad acorde con el accionamiento de dicha palanca. Una vez que se haya establecido la velocidad del control de crucero, podrá soltar esa palanca de control.
- Si, antes de que esta llegue a la posición central, presiona de nuevo el botón de control de crucero, la velocidad de vuelo se restaura en función del accionamiento actual de dicha palanca de control.
- Si mueve la palanca de control después de que haya vuelto a la posición central, la aeronave actualizará la velocidad de vuelo tomando la velocidad anterior como referencia. En ese caso, si vuelve a pulsar el botón de control de crucero, la aeronave actualizará automáticamente la velocidad de vuelo.

3. Salida del control de crucero

Para salir del control de crucero, presione el botón de control de crucero sin accionar ninguna de las palancas de control, presione el botón de detener vuelo del control remoto o pulse  en la pantalla. La aeronave frenará y mantendrá vuelo estacionario.



- El control de crucero está disponible si el usuario pilota manualmente la aeronave en el modo Normal, Cine o Sport. El control de crucero también está disponible si se usa APAS, Libre, Hyperlapse o Spotlight 2.0.
 - El control de crucero no se puede iniciar si no se acciona cualquiera de las palancas de control.
 - La aeronave no podrá acceder al control de crucero o saldrá de él en las siguientes situaciones:
 - a. Si se encuentra cerca de la altitud máxima o de la distancia máxima.
 - b. Si la aeronave se desvincula del control remoto o de DJI Fly.
 - c. Si la aeronave detecta un obstáculo y, por tanto, frena y entra en vuelo estacionario.
 - d. Durante el procedimiento de RPO o de aterrizaje automático.
 - Se saldrá automáticamente del control de crucero al cambiar de modo de vuelo.
 - Cuando el control de crucero se activa, el sistema anticolidión no cambia el modo de vuelo actual. Vuele con cuidado.
-

Aeronave

DJI Air 3 cuenta con un controlador de vuelo, un sistema de transmisión de vídeo, varios sistemas de visión, un sistema de detección por infrarrojos tridimensional , un sistema de propulsión y una batería de vuelo inteligente.

Aeronave

DJI Air 3 incluye un controlador de vuelo, un sistema de transmisión de vídeo, varios sistemas de visión, un sistema de propulsión y una batería de vuelo inteligente.

Modos de vuelo

DJI Air 3 tiene tres modos de vuelo, más un cuarto modo de vuelo al que la aeronave cambia en ciertas situaciones. Los modos de vuelo se seleccionan con el selector de modo de vuelo del control remoto.

Modo Normal

La aeronave usa el GNSS, el sistema de visión omnidireccional, el sistema de visión inferior y el sistema de detección por infrarrojos tridimensional para ubicarse y estabilizarse. Cuando la señal GNSS es intensa, la aeronave usa el GNSS para ubicarse y estabilizarse. Cuando la señal GNSS es débil, pero las condiciones de iluminación y demás condiciones del entorno son suficientes, la aeronave usa los sistemas de visión para el posicionamiento. Cuando los sistemas de visión están activados y las condiciones de iluminación y demás condiciones del entorno son suficientes, el ángulo máximo de inclinación es de 30° y la velocidad máxima de vuelo es de 12 m/s.

Modo Sport

En el modo Sport, la aeronave usa el GNSS y el sistema de visión inferior para posicionarse, y sus respuestas se optimizan para lograr una mayor agilidad y rapidez, lo que la hace más sensible a los movimientos de las palancas de control. La velocidad máxima de vuelo es de 21 m/s. Tenga en cuenta que el sistema anticolidión está desactivado en modo Sport.

Modo Cine

El modo Cine se basa en el modo Normal, pero con la velocidad de vuelo limitada, lo que hace que la aeronave se mantenga más estable durante la grabación.

La aeronave cambia automáticamente al modo ATTI cuando los sistemas de visión no están disponibles o se desactivan, así como cuando la señal GNSS es débil o la brújula experimenta interferencias. En el modo ATTI, el entorno afecta con mayor facilidad a la aeronave. Los factores ambientales, como el viento, pueden provocar un desplazamiento horizontal, lo que puede presentar riesgos, especialmente al volar en espacios limitados. La aeronave no podrá realizar un vuelo estacionario ni frenar automáticamente, por lo que el piloto debe aterrizar la aeronave lo antes posible para evitar accidentes.



• Los modos de vuelo solo son eficaces para el vuelo manual y el control de crucero.



- Los sistemas de visión se desactivan en el modo Sport, lo que significa que la aeronave no puede detectar de manera automática los obstáculos que haya en su trayectoria. El usuario debe permanecer alerta sobre el entorno que lo rodea y controlar la aeronave para sortear obstáculos.
- La velocidad máxima y la distancia de frenado de la aeronave aumentan significativamente en el modo Sport. En condiciones sin viento, es necesaria una distancia de frenado mínima de 30 m.
- En caso de ascenso o descenso de la aeronave en condiciones sin viento, se necesita una distancia de frenado mínima de 10 m en modo Sport o modo Normal.

- La respuesta de la aeronave aumenta considerablemente en el modo Sport, por lo que un accionamiento leve de las palancas de control del control remoto se traduce en que la aeronave recorra una larga distancia. Asegúrese de mantener un espacio de maniobra adecuado durante el vuelo.
 - La velocidad máxima de vuelo es de 19 m/s en la UE.
-

Indicador de estado de la aeronave

DJI Air 3 tiene varios ledes delanteros e indicadores de estado de la aeronave.

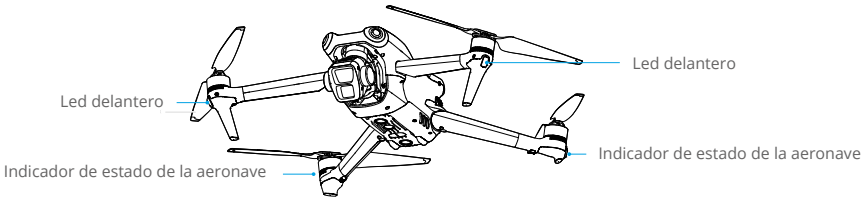



Cuando la aeronave está encendida, pero los motores no están funcionando, los ledes delanteros se iluminan de color verde fijo.





Cuando la aeronave está encendida pero los motores no están funcionando, los indicadores de estado de la aeronave mostrarán el estado actual del sistema de control de vuelo. Consulte la siguiente tabla para obtener más información sobre los indicadores de estado de la aeronave.

Descripciones del indicador de estado de la aeronave

Estados normales

	Parpadea en rojo, amarillo y verde alternativamente	Encendiendo y realizando pruebas de autodiagnóstico
	Parpadea en verde lentamente	GNSS activado
	Parpadea en verde dos veces repetidamente	Sistemas de visión activados

Estados de advertencia

	Parpadea en amarillo rápidamente	Pérdida de señal del control remoto
	Parpadea en rojo lentamente	Despegue desactivado (p. ej., por batería baja*)
	Parpadea en rojo rápidamente	Batería críticamente baja
	Rojo fijo	Error crítico
	Parpadea en rojo y amarillo alternativamente	Es necesario calibrar la brújula



* Si la aeronave no puede despegar mientras los indicadores de estado parpadean en rojo lentamente, visualice el aviso de advertencia en DJI Fly.

Una vez que los motores hayan arrancado, los ledes delanteros parpadean en verde y los indicadores de estado de la aeronave parpadean en rojo y en verde alternativamente. Las luces verdes indican que la aeronave es un VANT, mientras que las luces rojas de los brazos traseros indican la orientación trasera de la aeronave y su posición.



- ⚠ • Para obtener mejores vídeos, los ledes delanteros se apagan automáticamente al grabar si los ledes delanteros están configurados en modo automático en DJI Fly. Los requisitos de iluminación varían según la región. Respete la legislación y las normativas locales.

Regreso al punto de origen

La función Regreso al punto de origen (RPO) lleva la aeronave de vuelta al último punto de origen registrado, siempre que el sistema de posicionamiento funcione con normalidad. Hay tres modos de RPO: RPO inteligente, RPO por batería baja y RPO de seguridad. La aeronave volará automáticamente de regreso y aterrizará en el punto de origen cuando se inicie RPO inteligente, la aeronave entre en RPO por batería baja o se pierda la señal de control entre el control remoto y la aeronave. RPO también se activará en otras situaciones anómalas, como cuando se pierde la transmisión de vídeo.

	GNSS	Descripción
Punto de origen		<p>La primera ubicación en la que la aeronave reciba una señal GNSS fuerte a relativamente fuerte (lo que se indica con un icono blanco) se registrará como punto de origen predeterminado. Es posible actualizar el punto de origen antes del despegue siempre que la aeronave reciba otra señal GNSS intensa o relativamente intensa. Si la señal es débil, el punto de origen no se actualizará. Después de grabar el punto de origen, aplicación DJI Fly emitirá un mensaje de voz.</p> <p>Si es necesario actualizar el punto de origen durante un vuelo (como cuando la posición del usuario ha cambiado), dicho punto se puede actualizar manualmente en Configuración > Seguridad en DJI Fly.</p>

RPO inteligente

Si la señal GNSS es lo suficientemente intensa, se puede utilizar RPO inteligente para llevar la aeronave de vuelta al punto de origen. El RPO inteligente se inicia al pulsar  en la aplicación DJI Fly o al mantener presionado el botón RPO del control remoto hasta que suene un pitido. Para salir del RPO inteligente, pulse  en la aplicación DJI Fly o presione el botón RPO del control remoto. Después de salir de RPO, los usuarios recuperarán el control de la aeronave.

RPO avanzado

El RPO avanzado se activa si la iluminación es suficiente y el entorno es adecuado para los sistemas de visión cuando se activa el RPO inteligente. La aeronave planificará automáticamente la mejor ruta RPO, que se mostrará en la aplicación DJI Fly y se ajustará de acuerdo con el entorno.

Configuración del RPO

La configuración del RPO está disponible para el RPO avanzado. En DJI Fly, seleccione Configuración > Seguridad y, a continuación, RPO.

1. Óptimo: al margen de la configuración de la altitud del RPO, la aeronave planifica automáticamente la ruta óptima del RPO y ajusta la altitud en función de factores del entorno (p. ej., obstáculos) y de las señales de transmisión. La ruta óptima del RPO implica que la aeronave recorrerá en vuelo la distancia más corta posible, con lo que se reduce el consumo de batería y se incrementa la autonomía de vuelo.



2. Preestablecido:

- si la aeronave se encuentra a una distancia superior a 50 m del punto de origen cuando se inicia el RPO, la aeronave planifica la ruta del RPO, se dirige a una zona abierta sorteando cualquier obstáculo, asciende a la altitud del RPO y regresa al punto de origen siguiendo la ruta más idónea.
- Si la aeronave se encuentra a una distancia de 5 a 50 m del punto de origen cuando se inicia el RPO, la aeronave no asciende a la altitud del RPO y, en su lugar, regresa al punto de origen siguiendo la ruta más idónea y manteniendo la altitud actual. Cuando la aeronave se aproxime al punto de origen, esta descenderá volando hacia delante si la altitud actual es superior a la altitud del RPO.



Procedimiento de RPO avanzado

1. Se registra el punto de origen.
2. Se activa el RPO avanzado.
3. La aeronave frena y entra en vuelo estacionario.
 - La aeronave aterriza de inmediato si está a menos de 5 m del punto de origen al comenzar el procedimiento de RPO.
 - Si la aeronave está a más de 5 m del punto de origen cuando se inicia el RPO, la aeronave planificará la ruta más idónea según la configuración del RPO y volará al punto de origen mientras esquivo obstáculos y evita zonas GEO. La parte delantera de la aeronave siempre apuntará en la misma dirección que la dirección de vuelo.
4. La aeronave vuela automáticamente según la configuración del RPO, el entorno y la señal de transmisión que haya durante el procedimiento de RPO.
5. Después de llegar al punto de origen, la aeronave aterriza y los motores se detienen.

RPO en línea recta

La aeronave entra en RPO en línea recta cuando la iluminación no sea suficiente y el entorno no sea adecuado para el procedimiento de RPO avanzado.

Procedimiento de RPO en línea recta

1. Se registra el punto de origen.
2. Se activa el RPO en línea recta.
3. La aeronave frena y se mantiene en vuelo estacionario.
 - Si la aeronave está a más de 50 m del punto de origen al comenzar el RPO, esta ajusta su orientación, asciende a la altitud de RPO preestablecida y luego vuela hacia el punto de origen. Si la altitud actual es más alta que la altitud del RPO, la aeronave vuela al punto de origen a la altitud actual.
 - Si la aeronave está a una distancia de entre 5 y 50 m del punto de origen al comenzar el RPO, esta ajusta su orientación y vuela hacia el punto de origen a la altitud actual. Si la altitud actual es inferior a 2 m cuando comienza el RPO, la aeronave ascenderá a 2 m y se dirigirá al punto de origen.
 - La aeronave aterriza de inmediato si está a menos de 5 m del punto de origen al comenzar el procedimiento de RPO.
4. Después de llegar al punto de origen, la aeronave aterriza y los motores se detienen.



- Durante el RPO avanzado, la aeronave ajustará automáticamente la velocidad de vuelo para adaptarse a factores del entorno (p. ej., la velocidad del viento o los obstáculos).
- La aeronave no podrá esquivar objetos pequeños ni finos, como ramas de árboles o líneas eléctricas. Dirija la aeronave a una zona abierta antes de usar el RPO inteligente.
- Establezca el RPO avanzado en Preestablecido si a lo largo de la ruta hay líneas eléctricas o torres de alta tensión que la aeronave no pueda esquivar. Además, asegúrese de que la altitud del RPO se establezca en un valor superior a la altura de cualquiera de los obstáculos.
- La aeronave frenará y regresará al punto de origen según los últimos valores ajustados si la configuración del RPO se cambia durante el RPO.
- Si la altitud máxima se establece en un valor inferior a la altitud actual durante el RPO, la aeronave descenderá a la altitud máxima y, luego, continuará su regreso al punto de origen.
- La altitud del RPO no se puede cambiar durante el RPO.
- Si hay una diferencia grande entre la altitud actual y la altitud del RPO, no se podrá calcular con precisión el consumo de batería, ya que la velocidad del viento varía según la altitud. Preste especial atención a los avisos sobre el nivel de batería y a los avisos de advertencia que se muestren en DJI Fly.
- El RPO avanzado no estará disponible si las condiciones de iluminación y del entorno no son adecuadas para los sistemas de visión durante el despegue o el procedimiento de RPO.
- Durante el RPO avanzado, la aeronave entrará en el modo RPO en línea recta si las condiciones de iluminación y el entorno no son adecuados para los sistemas de visión. En ese caso, la aeronave no puede esquivar obstáculos. Se debe establecer una altitud del RPO adecuada antes de iniciar el RPO.

- Cuando la señal del control remoto es normal durante el RPO avanzado y el RPO en línea recta, la palanca de inclinación permite controlar la velocidad de vuelo, pero la orientación y la altitud no se pueden controlar, ni la aeronave se puede controlar de modo que se dirija hacia la izquierda o hacia la derecha. Si mueve la palanca de inclinación constantemente para acelerar, la carga de la batería se consumirá más rápidamente. La aeronave no puede esquivar obstáculos si la velocidad de vuelo excede la velocidad de detección efectiva. Si tira de la palanca de inclinación hacia abajo por completo, la aeronave frenará, entrará en vuelo estacionario y abandonará el RPO. Podrá controlar la aeronave tras soltar la palanca de inclinación.
 - Si el punto de origen se encuentra en una zona de altitud restringida y la aeronave se encuentra fuera de esta, el RPO avanzado dirigirá la aeronave por debajo del límite de altitud, que podría ser más bajo que la altitud del RPO establecida. Vuele con cuidado.
 - Si la aeronave alcanza el límite de altitud de su ubicación actual o de la ubicación actual del punto de origen mientras asciende durante RPO en línea recta, la aeronave deja de ascender y regresa al punto de origen a la altitud actual. Preste atención a la seguridad de vuelo durante el RPO.
 - La aeronave evitará cualquier zona GEO que se encuentre al volar hacia delante durante RPO en línea recta. Preste atención a la seguridad de vuelo durante el RPO.
 - La aeronave abandonará el RPO si el entorno es demasiado complejo para finalizar dicho procedimiento, incluso si los sistemas de visión funcionan adecuadamente.
-

RPO por batería baja

Cuando el nivel de la batería de vuelo inteligente sea demasiado bajo y no haya suficiente energía para regresar al origen, aterrice la aeronave tan pronto como sea posible.

Para evitar peligros innecesarios debido a una energía insuficiente, la aeronave calcula automáticamente si la batería tiene bastante carga para regresar al punto de origen de acuerdo con la posición, el entorno y la velocidad de vuelo actuales. Aparecerá un aviso de advertencia en la aplicación DJI Fly cuando el nivel de batería sea bajo y solo sea suficiente para completar un vuelo de RPO. La aeronave volará automáticamente al punto de origen si no se hace nada después de una cuenta atrás de 10 segundos.

El usuario puede cancelar el RPO si presiona el botón RPO del control remoto. La advertencia de nivel de batería bajo se muestra una sola vez durante el vuelo. Si se cancela el procedimiento RPO tras recibir esta advertencia, puede que la batería de vuelo inteligente no disponga de carga suficiente para que la aeronave aterrice de forma segura, de modo que esta podría estrellarse o perderse.

La aeronave aterrizará automáticamente si el nivel de batería actual solo es suficiente para que descienda desde su altitud actual. El aterrizaje automático no se puede cancelar, pero el control remoto se puede usar durante dicha maniobra para controlar el movimiento horizontal y la velocidad de descenso de la aeronave. Si hay suficiente energía, la palanca del acelerador se puede usar para hacer que la aeronave ascienda a una velocidad de 1 m/s.

Durante el aterrizaje automático, mueva la aeronave horizontalmente para encontrar un lugar adecuado para aterrizar lo antes posible. La aeronave caerá si el usuario sigue moviendo la palanca del acelerador hacia arriba hasta que no quede energía.

RPO de seguridad

Se trata de la acción que la aeronave debe realizar si se pierde la señal del control remoto. Hay tres opciones disponibles: RPO, Aterrizar o Vuelo estacionario. Y se establece con DJI Fly en Configuración > Seguridad > Configuración avanzada de seguridad. Si se ha registrado previamente el punto de origen y la brújula funciona con normalidad, el RPO de seguridad se activará automáticamente si se pierde la señal del control remoto durante más de seis segundos.

Cuando la iluminación es suficiente y los sistemas de visión funcionan con normalidad, DJI Fly mostrará la ruta del RPO que generó la aeronave antes de que se perdiera la señal del control remoto. La aeronave iniciará el RPO con el RPO avanzado según la configuración del RPO. La aeronave permanecerá en el RPO incluso si se restablece la señal del control remoto. DJI Fly actualiza la ruta del RPO en consecuencia.

Cuando la iluminación no sea suficiente y los sistemas de visión no estén disponibles, la aeronave entrará en el RPO por ruta original.

Procedimiento de RPO por ruta original

1. La aeronave frena y se mantiene en vuelo estacionario.
2. Cuando se inicia el RPO:
 - Si la aeronave está a más de 50 m del punto de origen, esta ajusta su orientación y vuela marcha atrás durante 50 m siguiendo la ruta de vuelo original y luego entra en el RPO en línea recta.
 - Si la aeronave está a más de 5 m pero a menos de 50 m del punto de origen, entra en RPO en línea recta.
 - La aeronave aterriza de inmediato si está a menos de 5 m del punto de origen.
3. Después de llegar al punto de origen, la aeronave aterriza y los motores se detienen.

La aeronave entrará o se mantendrá en RPO en línea recta si la señal del control remoto se restablece durante el RPO.

-
-  • Si el RPO se activa con DJI Fly y la aeronave está a más de 5 m del punto de origen, la aplicación mostrará las siguientes dos opciones: RPO y Aterrizaje. Los usuarios podrán seleccionar el RPO o aterrizar directamente la aeronave.
- Es posible que la aeronave no pueda regresar con normalidad al punto de origen si la señal GNSS es débil o no está disponible. La aeronave puede pasar a modo ATTI si, tras entrar en RPO de seguridad, la señal GNSS se debilita o no está disponible. La aeronave entrará en vuelo estacionario, se mantendrá así durante un rato antes de aterrizar.
 - Es importante establecer una altitud de RPO adecuada antes de cada vuelo. Inicie DJI Fly y establezca la altitud de RPO. La altitud de RPO predeterminada es de 100 m.
 - La aeronave no puede detectar obstáculos durante el RPO de seguridad si los sistemas de visión no están disponibles.
 - Las zonas GEO pueden afectar al RPO. Evite volar cerca de zonas GEO.
 - Es posible que la aeronave no pueda regresar al punto de origen si la velocidad del viento es demasiado alta. Vuele con cuidado.

- Preste especial atención a objetos pequeños o finos (como ramas de árboles o líneas eléctricas) u objetos transparentes (como agua o vidrio) durante el RPO. Abandone el RPO y controle la aeronave manualmente en caso de emergencia.

Protección de aterrizaje

Si el usuario activa el RPO o el aterrizaje automático con el control remoto o la aplicación, la protección de aterrizaje se activará durante el RPO inteligente.

La protección de aterrizaje se activa cuando la aeronave inicia el aterrizaje.

1. Durante la protección de aterrizaje, la aeronave detectará automáticamente un terreno adecuado y aterrizará con cuidado.
2. Si determina que el terreno no es adecuado para el aterrizaje, la aeronave mantendrá vuelo estacionario y esperará la confirmación del piloto.
3. Si la protección de aterrizaje no está operativa, DJI Fly mostrará un aviso de aterrizaje cuando la aeronave descienda a 0.5 m del suelo. Pulse la pantalla para confirmar el aviso o mueva la palanca del acelerador hacia abajo hasta el fondo y manténgala en esa posición durante un segundo; la aeronave aterrizará.

Aterrizaje de precisión

Durante el RPO, la aeronave examina e intenta adaptarse de forma automática a las características del terreno que hay por debajo. Cuando el terreno actual coincida con el terreno del punto de origen, la aeronave aterrizará. Si la adaptación del terreno falla, aparecerá un aviso en DJI Fly.



- La protección de aterrizaje se activa durante el aterrizaje de precisión.
- La ejecución del aterrizaje de precisión está sujeta a las siguientes condiciones:
 - a. El punto de origen se deberá haber registrado al despegar y no se podrá cambiar durante el vuelo. De lo contrario, la aeronave no tendrá ningún registro de las características del terreno del punto de origen.
 - b. Durante el despegue, la aeronave deberá ascender, como mínimo, 7 m antes de desplazarse en horizontal.
 - c. Las características del terreno del punto de origen deberán permanecer prácticamente inalteradas.
 - d. El terreno del punto de origen deberá presentar características que lo distinguen con claridad. No son aptos los terrenos que estén cubiertos de nieve.
 - e. Las condiciones de iluminación no podrán ser demasiado claras ni demasiado oscuras.
- Durante el aterrizaje de precisión, se pueden ejecutar las siguientes acciones:
 - a. Mover la palanca del acelerador hacia abajo para acelerar el aterrizaje.
 - b. Si mueve cualquier otra palanca de control que no sea la palanca del acelerador, se considerará que se abandona Aterrizaje preciso. La aeronave descenderá en vertical tras soltar las palancas de control. En ese caso, la protección de aterrizaje seguirá siendo eficaz.

Sistemas de visión y sistema de detección por infrarrojos tridimensional

DJI Air 3 está equipado con un sistema de visión omnidireccional (delantero, trasero, lateral, superior), un sistema de visión inferior y un sistema de detección por infrarrojos tridimensional, lo que facilita el posicionamiento y permite el funcionamiento del sistema anticolidión omnidireccional.

El sistema de visión omnidireccional consta de cuatro cámaras, que están ubicadas en el morro y la cola de la aeronave. El sistema de visión inferior consta de dos cámaras, ubicadas en la parte inferior de la aeronave. Los sistemas de visión detectan obstáculos con telemetría por imágenes.

El sistema de detección por infrarrojos tridimensional, ubicado en la parte inferior de la aeronave, consta de un emisor infrarrojo tridimensional y un receptor. El sistema de detección por infrarrojos tridimensional ayuda a la aeronave a evaluar la distancia a los obstáculos y la distancia al suelo, y, junto con el sistema de visión inferior, permite calcular la posición de la aeronave. El sistema de detección por infrarrojos tridimensional cumple el requisito de seguridad para el ojo humano que corresponda a productos láser Clase 1.

Además, la luz auxiliar, ubicada en la parte inferior de la aeronave, puede ayudar al sistema de visión inferior. Por defecto, se enciende automáticamente en entornos con poca luz cuando la altitud de vuelo es inferior a 5 m. Los usuarios también pueden encenderla o apagarla manualmente con DJI Fly. Cada vez que se reinicie la aeronave, la luz auxiliar volverá a la configuración predeterminada: Automática.

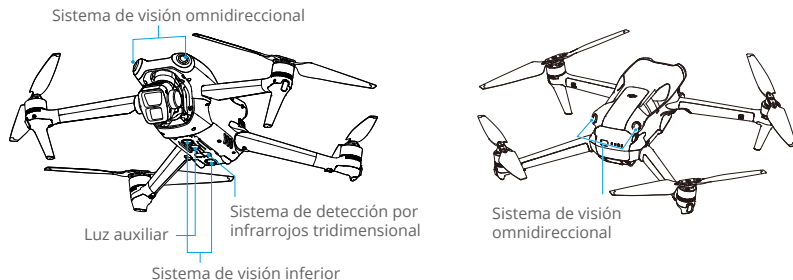

Alcance de detección

Sistema de visión delantero	Rango de medición con precisión: 0.5-18 m; Campo de visión: 90° (horizontal), 72° (vertical)
Sistema de visión trasero	Rango de medición con precisión: 0.5-18 m; Campo de visión: 90° (horizontal), 72° (vertical)
Sistema de visión lateral	Rango de medición con precisión: 0.5-30 m; Campo de visión: 90° (horizontal), 72° (vertical)
Sistema de visión superior^[1]	Rango de medición con precisión: 0.5-18 m; Campo de visión: 72° (delante y detrás), 90° (izquierda y derecha)

Sistema de visión inferior

Rango de medición con precisión: 0.3-14 m;
 Campo de visión: 106° (delante y detrás), 90° (izquierda y derecha)

Sistema de detección por infrarrojos tridimensional

Rango de medición con precisión: 0.1-8 m (>10 % de reflectividad); campo de visión: 60° (delante y detrás), 60° (izquierda y derecha)

[1] El sistema de visión omnidireccional permite detectar obstáculos en las direcciones horizontal y superior.

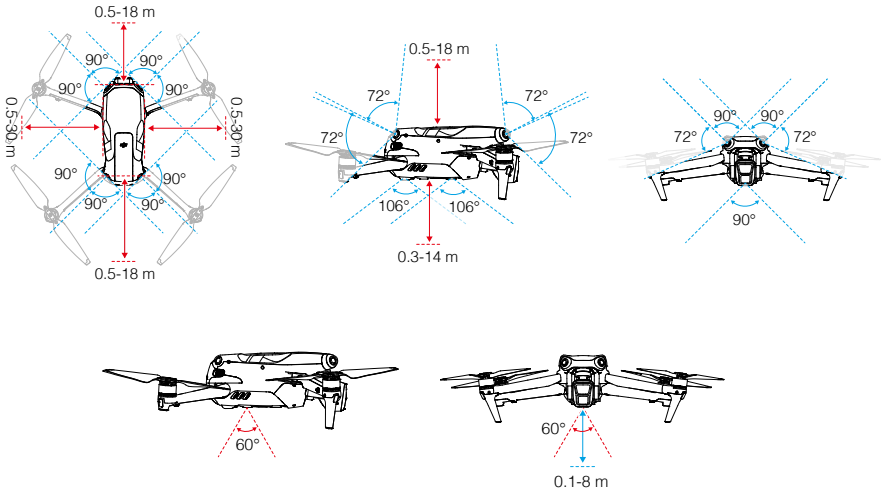
**Uso de los sistemas de visión**

La función de posicionamiento del sistema de visión inferior es aplicable cuando las señales GNSS no están disponibles o son débiles. Se activa automáticamente en modo Normal o Cine.

El sistema de visión omnidireccional se activará automáticamente si la aeronave está en modo Normal o modo Cine y, en DJI Fly, se ha establecido el sistema anticolidión en Esquivar o Frenar. El sistema de visión omnidireccional funciona mejor si la iluminación es adecuada y los obstáculos están claramente marcados o tienen una textura definida. Debido a la inercia, los usuarios deben asegurarse de frenar la aeronave a una distancia razonable.



- Preste atención al entorno de vuelo. Los sistemas de visión y el sistema de detección por infrarrojos tridimensional solo funcionan en determinadas circunstancias y no sustituyen ni el control ni el criterio humanos. En todo momento durante el vuelo, preste atención al entorno y a las advertencias que le muestre DJI Fly, pilote la aeronave con responsabilidad y mantenga el control de esta.
- Los sistemas de visión inferior funcionan mejor cuando la aeronave se encuentra a una altitud de entre 0.5 y 30 m si no hay señal GNSS disponible. Debe prestarse suma atención en caso de que la altitud de la aeronave supere los 30 m, ya que esta circunstancia podría afectar al rendimiento del posicionamiento visual.

- En entornos con poca luz, es posible que los sistemas de visión no logren un rendimiento de posicionamiento óptimo, ni siquiera con la luz auxiliar encendida. Vuele con cuidado si la señal GNSS es débil en dichos entornos.
- Es posible que el sistema de visión inferior no funcione correctamente si la aeronave vuela cerca de superficies de agua. Por tanto, la aeronave podría no ser capaz de tomar medidas para evitar el agua al aterrizar. Se recomienda que mantenga el control del vuelo en todo momento, tome decisiones racionales en función del entorno y procure no depender en exceso del sistema de visión inferior.
- Los sistemas de visión no permiten identificar con precisión grandes estructuras compuestas por armazones y cables, como grúas de torre, torres de alta tensión, líneas de alta tensión, puentes atirantados o puentes colgantes.
- Los sistemas de visión no funcionan correctamente cerca de superficies que no tengan variaciones de patrón claras o cuya luz sea demasiado tenue o demasiado intensa. Los sistemas de visión no funcionan correctamente en las siguientes situaciones:
 - a. Al volar cerca de superficies monocromas (p. ej., negro, blanco, rojo o verde puros).
 - b. Al volar cerca de superficies altamente reflectantes.
 - c. Al volar cerca de superficies de agua o transparentes.
 - d. Al volar cerca de superficies u objetos en movimiento.
 - e. Al volar en un área con cambios de iluminación frecuentes y drásticos.
 - f. Al volar cerca de superficies extremadamente oscuras (<10 lux) o brillantes (>40 000 lux).
 - g. Al volar cerca de superficies que reflejen intensamente o absorban las ondas infrarrojas (p. ej., espejos).
 - h. Al volar cerca de superficies que no tengan patrones ni texturas definidos.
 - i. Al volar cerca de superficies que tengan patrones o texturas idénticos y repetitivos (p. ej., baldosas con el mismo diseño).
 - j. Al volar cerca de obstáculos que presenten pequeñas superficies (p. ej., ramas de árboles y líneas de tensión).
- Mantenga los sensores limpios en todo momento. NO raye ni manipule los sensores. NO almacene la aeronave en entornos húmedos ni polvorientos.
- Es posible que las cámaras de los sistemas de visión deban calibrarse después de haber estado almacenadas durante un período prolongado. Aparecerá un mensaje en DJI Fly y la calibración se realizará automáticamente.
- NO vuele en días lluviosos, con niebla o cuando la visibilidad sea inferior a 100 m.
- Compruebe lo siguiente antes de cada despegue:
 - a. Asegúrese de que no haya adhesivos ni ningún otro obstáculo sobre el vidrio de los sistemas de detección por infrarrojos y los sistemas de visión.
 - b. Use un paño suave si hay suciedad, polvo o agua en el cristal de los sistemas de visión y del sistema de detección por infrarrojos. NO use ningún producto de limpieza que contenga alcohol.
 - c. Póngase en contacto con Asistencia Técnica de DJI si los objetivos del sistema de detección por infrarrojos tridimensional o de los sistemas de visión presentan cualquier desperfecto.
- NO bloquee el sistema de detección por infrarrojos ni los sistemas de visión.

Sistema avanzado de asistencia al piloto (APAS 5.0)

La función Sistema avanzado de asistencia al piloto 5.0 (APAS 5.0) está disponible en los modos Normal y Cine. Cuando APAS está activado, la aeronave continuará respondiendo a las órdenes del usuario y planifica su ruta teniendo en cuenta tanto el accionamiento de las palancas de control como el entorno de vuelo. APAS permite esquivar obstáculos con mayor facilidad, obtener un vídeo más fluido y proporcionar una mejor experiencia de vuelo.

Siga moviendo las palancas de control en cualquier dirección. La aeronave esquivará los obstáculos volando por encima o por debajo de estos, o por su izquierda o derecha. La aeronave también puede responder al accionamiento de las palancas de control mientras esquivaba obstáculos.

Cuando APAS está activado, la aeronave se puede detener presionando el botón de detener vuelo en el control remoto. La aeronave frena, entra en vuelo estacionario durante tres segundos y espera a recibir órdenes del piloto.

Para activar APAS, inicie la aplicación DJI Fly, acceda a Configuración > Seguridad y active APAS eligiendo Esquivar. Seleccione el modo Normal o Elegante cuando use Esquivar. En el modo Elegante, la aeronave puede volar a más velocidad, con más suavidad y más cerca de los obstáculos, con lo que logrará mejores vídeos al tiempo que esquivando los obstáculos. Sin embargo, aumentará el riesgo de colisión con los obstáculos. Vuele con cuidado.

El modo Elegante no funciona con normalidad en las siguientes situaciones:

1. Si la orientación de la aeronave cambia rápidamente al volar cerca de obstáculos.
2. Si se vuela entre obstáculos estrechos (p. ej., entre arbolado y arbustos) a alta velocidad.
3. Si se vuela cerca de obstáculos que son demasiado pequeños para ser detectados.
4. Si se vuela con el protector para hélices montado.

Protección de aterrizaje

La protección de aterrizaje se activa si el sistema anticolidión se ha establecido en Esquivar o Frenar y si el usuario mueve la palanca del acelerador hacia abajo para que la aeronave aterrice. La protección de aterrizaje se activa cuando la aeronave inicia el aterrizaje.

- Durante la protección de aterrizaje, la aeronave detectará automáticamente si una zona es adecuada para aterrizar y, a continuación, aterrizará.
- Si el terreno no es adecuado para aterrizar, la aeronave entrará en vuelo estacionario cuando haya descendido hasta alcanzar 0.8 m sobre el suelo. Mueva la palanca del acelerador hacia abajo durante, como mínimo, cinco segundos; la aeronave aterrizará con el sistema anticolidión desactivado.



- Asegúrese de usar APAS cuando los sistemas de visión estén disponibles. Asegúrese de que no haya personas, animales, objetos con pequeñas superficies (p. ej., ramas de árboles), ni objetos transparentes (p. ej., cristal o agua) a lo largo de la ruta de vuelo deseada.
- Asegúrese de usar APAS cuando el sistema de visión inferior esté disponible o la señal GNSS sea intensa. Es posible que APAS no funcione correctamente si la aeronave vuela sobre agua o zonas cubiertas de nieve.

- Tenga especial cuidado al volar en entornos muy oscuros (<300 lux) o brillantes (>10 000 lux).
 - Preste atención a la aplicación DJI Fly y asegúrese de que APAS funcione con normalidad.
 - Es posible que APAS no funcione correctamente si la aeronave vuela cerca de límites de vuelo o en una zona GEO.
-

Registrador de vuelo

Los datos de vuelo, que incluyen telemetría de vuelo, información de estado de la aeronave y otros parámetros, se guardan automáticamente en la grabadora de datos integrada en la aeronave. Podrá acceder a los datos a través de DJI Assistant 2 (serie de drones de consumo).

Hélices

Hay dos tipos de hélices de liberación rápida con reducción de ruido DJI Air 3, que se han diseñado para girar en sentidos opuestos. Las marcas se usan para indicar en qué motores se debe instalar cada hélice. Asegúrese de alinear cada hélice con su motor siguiendo las instrucciones.

Instalación de las hélices

Hay dos tipos de hélices en el paquete de la DJI Air 3: las hélices A y las B. El embalaje de cada una viene etiquetado como "A" y "B" respectivamente e incluye las ilustraciones de sus ubicaciones de instalación. Acople las hélices A, que tienen marcas en forma de círculo gris, en los motores que tienen esas mismas marcas. Del mismo modo, acople las hélices B, que no tienen marcas, en los motores que no tienen marcas. Sujete el motor con una mano, presione la hélice hacia abajo con la otra mano y gírela en la dirección  marcada en la hélice hasta que salte y se bloquee en su sitio. Despliegue las palas de las hélices.

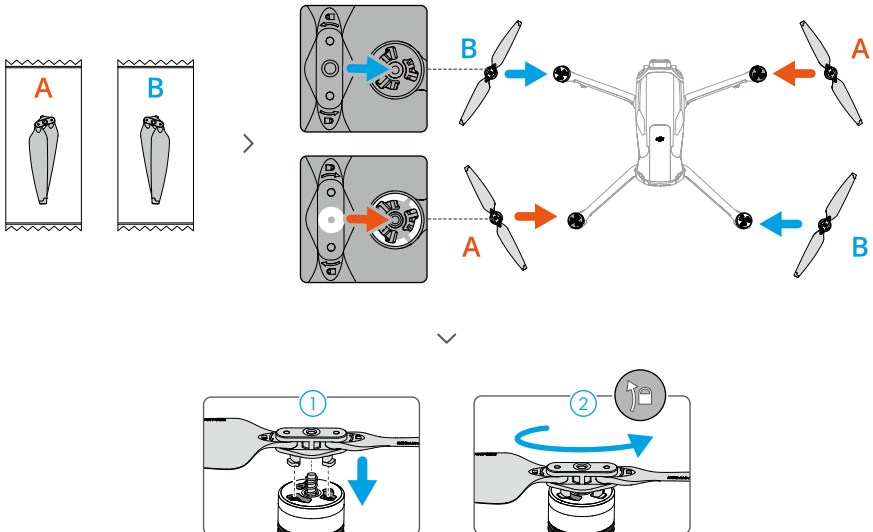

Extracción de las hélices

Presione las hélices sobre los motores y gírelas en la dirección de desbloqueo.

- ⚠ • Las palas de las hélices están afiladas. Manipúlelas con cuidado.
- Use solo hélices de DJI oficiales. NO mezcle distintos tipos de hélices.
- Las hélices son componentes de consumo. Compre hélices adicionales si es necesario.
- Asegúrese de que las hélices y los motores estén instalados de forma segura antes de cada vuelo.
- Antes de cada vuelo, asegúrese de que todas las hélices se encuentren en buen estado. NO utilice hélices desgastadas, astilladas ni rotas.
- Para evitar lesiones, manténgase alejado de las hélices y los motores cuando se muevan.
- Para evitar daños en las hélices, coloque la aeronave correctamente cuando la transporte o guarde. NO retuerza ni doble las hélices. Si las hélices están dañadas, el rendimiento del vuelo podría verse afectado.
- Asegúrese de que los motores estén bien montados y giren suavemente. Si un motor se bloquea y no puede girar libremente, aterrice la aeronave de inmediato.
- NO intente modificar la estructura de los motores.
- NO toque los motores, ni deje que las manos u otras partes del cuerpo entren en contacto con estos, tras el vuelo, ya que pueden estar calientes.
- NO bloquee ninguno de los orificios de ventilación de los motores o el cuerpo de la aeronave.
- Asegúrese de que el sonido de los ESC sea normal al encenderlos.

Batería de vuelo inteligente

La batería de vuelo inteligente DJI Air 3 es una batería de 14.76 V y 4241 mAh con función de carga y descarga inteligente.

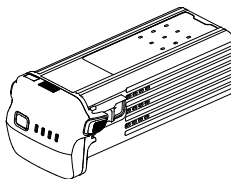

Características de la batería

1. Los ledes de nivel de batería muestran el nivel de batería actual.
2. Función de descarga automática: para evitar que se hinche, la batería se descarga automáticamente al 96 % de su nivel si queda inactiva durante tres días, y hasta el 60 % si queda inactiva durante nueve días. Es normal notar un calor moderado procedente de la batería durante el proceso de descarga.
3. Carga equilibrada: los voltajes de las celdas de la batería se equilibran automáticamente al cargar.

4. Protección contra sobrecarga: la carga se detiene automáticamente cuando la batería está cargada por completo.
5. Detección de temperatura: para prevenir cualquier daño, la batería solo se carga a una temperatura de entre 5 y 40 °C (entre 41 y 104 °F).
6. Protección contra sobrecorriente: la batería deja de cargarse si se detecta un exceso de corriente.
7. Protección contra sobredescargas: la descarga se detiene automáticamente para evitar una descarga excesiva al no usar la batería. La protección contra sobredescarga no está activada cuando se está usando la batería.
8. Protección contra cortocircuitos: la fuente de alimentación se corta automáticamente si se detecta un cortocircuito.
9. Protección contra daños a las celdas de batería: la aplicación mostrará un aviso de advertencia cuando se detecte una celda de batería dañada.
10. Modo Hibernación: a fin de ahorrar energía, la batería se desactiva después de 5-20 segundos de inactividad. Si el nivel de batería es inferior al 5 %, la batería entra en modo Hibernación para evitar una descarga excesiva después de estar seis horas en reposo. En el modo Hibernación, los ledes de nivel de batería no se iluminan cuando se presiona el botón de encendido. Cargue la batería para salir del modo de hibernación.
11. Comunicación: la información relativa al voltaje, la capacidad y la corriente de la batería se transmite a la aeronave.
12. Instrucciones de mantenimiento: la batería comprueba automáticamente las diferencias de voltaje entre las celdas de la batería y decide si se necesita mantenimiento. Si se necesita mantenimiento, los cuatro ledes de nivel de batería parpadearán dos veces por segundo, y parpadearán durante dos segundos cuando el usuario presione el botón de encendido para comprobar el nivel de batería. En ese caso, si la batería está encendida e insertada en la aeronave, esta no podrá despegar, y aparecerá un aviso de mantenimiento en DJI Fly. Si los ledes de nivel de batería parpadean indicando la necesidad de mantenimiento o si el aviso de mantenimiento aparece en DJI Fly, siga el aviso que indica que la batería debe cargarse por completo y, cuando esta esté cargada totalmente, déjela reposar durante 48 horas. Si la batería sigue sin funcionar tras realizar dos veces dicho procedimiento de mantenimiento, póngase en contacto con Asistencia Técnica de DJI.

⚠ • Consulte las directrices de seguridad y las pegatinas que hay en la batería antes de usar esta. Los usuarios asumen la responsabilidad total por cualquier violación de los requisitos de seguridad indicados en la etiqueta.

Uso de la batería

Comprobación del nivel de batería

Presione el botón de encendido una vez para comprobar el nivel de batería cuando la batería esté apagada.

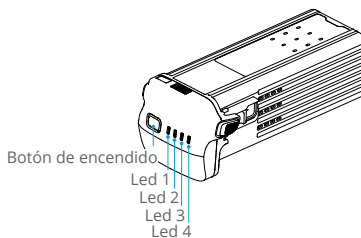

































 Los ledes de nivel de batería muestran el nivel de carga de la batería durante la descarga.

Los estados de los ledes se definen a continuación:

 : Led encendido

 : Led parpadeando

 : Led apagado

Led 1	Led 2	Led 3	Led 4	Nivel de batería
				88-100 %
				76-87 %
				63-75 %
				51-62 %
				38-50 %
				26-37 %
				13-25 %
				0-12 %

Encendido/apagado

Pulse una vez el botón de encendido y luego vuelva a presionarlo y manténgalo presionado durante dos segundos para encender o apagar la batería. Cuando la batería está encendida, los ledes de nivel de batería muestran el nivel de carga de esta. Los ledes de nivel de batería se apagan cuando se apaga la batería.

Aviso de temperatura baja

1. La capacidad de la batería se reduce significativamente cuando se vuela a bajas temperaturas de -10 a 5 °C (14 a 41 °F). Se recomienda mantener la aeronave en vuelo estacionario durante un rato para calentar la batería. Asegúrese de cargar completamente la batería antes del despegue.
2. Las baterías no se pueden usar en entornos con temperaturas inferiores a -10 °C (14 °F).
3. En entornos de baja temperatura, termine el vuelo en cuanto la aplicación DJI Fly muestre la advertencia de nivel de batería bajo.
4. Para garantizar un rendimiento óptimo de la batería, mantenga la temperatura de la batería por encima de 20 °C (68 °F).
5. La reducción de la capacidad de la batería en entornos de baja temperatura reduce la resistencia a la velocidad del viento de la aeronave. Vuele con cuidado.
6. Extreme las precauciones cuando vuele a elevadas altitudes sobre el nivel del mar con temperaturas bajas.

Carga de la batería

Cargue completamente la batería antes de cada uso. Se recomienda usar los dispositivos de carga proporcionados por DJI, como el centro de carga de baterías DJI Air 3, el adaptador de corriente USB-C 100 W DJI, el cargador portátil de 65 W DJI o cargadores USB Power Delivery de otros proveedores. Visite la tienda online DJI oficial para obtener más información sobre dispositivos de carga oficiales de DJI.

Con un cargador

1. Conecte un cargador a una fuente de alimentación de CA (100-240 V, 50/60 Hz; use un cable de alimentación cuyas especificaciones sean adecuadas para la carga y, si fuera necesario, use un adaptador de corriente).
2. Conecte la aeronave al cargador usando el cable de carga de la batería con la batería apagada.
3. Los ledes de nivel de batería muestran el nivel de batería durante la carga.
4. La batería se habrá cargado por completo cuando todos los ledes de nivel de batería se hayan apagado. Desconecte el cargador cuando la batería esté completamente cargada.

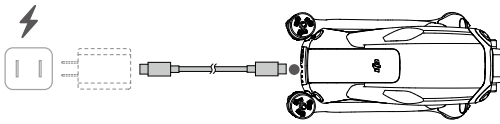

- ⚠ • NO cargue las baterías de vuelo inteligentes inmediatamente después del vuelo, ya que pueden estar demasiado caliente. Espere a que la batería se enfríe a temperatura ambiente antes de volver a cargarla.
 - El cargador deja de cargar la batería si la temperatura de la celda no está entre 5 y 40 °C (entre 41 y 104 °F). La temperatura de carga ideal es de 22 a 28 °C (de 71.6 a 82.4 °F).
 - Cargue completamente la batería al menos una vez cada tres meses para mantenerla en buenas condiciones.
-
- 💡 • Antes del transporte, se recomienda descargar las baterías al 30 % o menos. Esto se puede hacer volando la aeronave al aire libre hasta que quede menos del 30 % de carga.

La siguiente tabla muestra los estados del led de nivel de batería durante la carga.

Led 1	Led 2	Led 3	Led 4	Nivel de batería
				0-50 %
				51-75 %
				76-99 %
				100 %

Con el centro de carga



Visite el siguiente enlace para ver los videotutoriales disponibles sobre el centro de carga de baterías DJI Air 3.



<https://s.dji.com/guide65>

El centro de carga de baterías DJI Air 3 está diseñado para cargar hasta tres baterías de vuelo inteligentes. Una vez insertadas las baterías de vuelo inteligentes, el centro de carga puede suministrar alimentación a dispositivos externos (p. ej., controles remotos o teléfonos móviles) con el puerto USB-C. Además, el centro de carga cuenta con la función de acumulación de energía, que permite transferir la energía restante de baterías cuyo nivel de carga sea bajo a la batería que tenga el mayor nivel de carga.

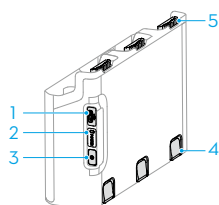

1. Conector USB-C
2. Led de estado
3. Botón de función
4. Botón de liberación de batería
5. Puerto de la batería

-
-  • El centro de carga solo es compatible con la batería de vuelo inteligente BWX233-4241-14.76. NO use el centro de carga con otros modelos de batería.
- Coloque el centro de carga en una superficie plana y estable con buena ventilación, cuando cargue un dispositivo externo o use la acumulación de energía. Asegúrese de que el dispositivo esté debidamente aislado para evitar el riesgo de incendio.
 - NO intente tocar los terminales metálicos que hay en los puertos de batería. Limpie los terminales metálicos con un paño limpio y seco si observa que tienen suciedad acumulada.
 - Asegúrese de cargar a tiempo las baterías que tengan un nivel de carga bajo. Se recomienda guardar las baterías en el centro de carga. El centro de carga comprueba automáticamente el nivel de carga de las baterías cada siete días. Para evitar sobredescargas, la batería que más nivel de carga tenga cargará la batería que tenga un 0 % de carga hasta que alcance el 5 %.
-

Carga de la batería de vuelo inteligente

1. Inserte las baterías en el centro de carga hasta que escuche un clic.
2. Conecte el centro de carga a una toma de corriente con un cargador. Se recomienda usar el adaptador de corriente USB-C 100 W DJI. La batería de vuelo inteligente con el mayor nivel de carga se cargará primero, y las demás se cargarán secuencialmente según sus niveles de carga. El led de estado indica el nivel de la batería durante la carga. Consulte la sección Descripciones del led de estado para obtener más información sobre los patrones de parpadeo del led de estado.
3. La batería se puede guardar en el centro de carga una vez terminada la carga. Mantenga presionado el botón de liberación de batería para extraer la batería que corresponda del centro de carga.

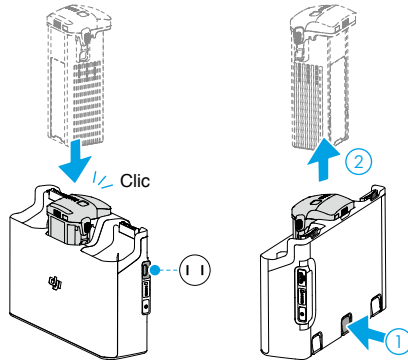

Uso del centro de carga como batería externa

1. Inserte una o varias baterías en el centro de cargas. Conecte un dispositivo externo (p. ej., un teléfono móvil o un control remoto) con el puerto USB-C.
2. Presione el botón de función; el led de estado del centro de carga se ilumina en color verde fijo. La batería con el menor nivel de carga se descargará en primer lugar; a continuación, las baterías restantes se descargarán secuencialmente.
3. Para detener la carga del dispositivo externo, desconéctelo del centro de carga.

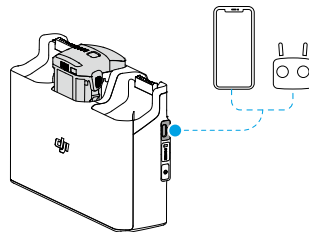





-
-  • Si el nivel de carga restante de la batería es inferior al 7 %, esta no podrá cargar el dispositivo externo.
-

Acumulación de energía

1. Inserte varias baterías en el centro de carga y mantenga presionado el botón de función hasta que el led de estado se ilumine en verde. Cuando el led de estado del centro de carga parpadee en verde, la carga se transferirá de la batería con el nivel de carga más bajo a la batería con el nivel de carga más alto.
2. Para detener la acumulación de energía, mantenga presionado el botón de función hasta que el led de estado se ilumine en amarillo. Tras detener la acumulación de energía, presione el botón de función para comprobar el nivel de carga de las baterías.

























-
-  • La acumulación de energía se detiene automáticamente en los siguientes casos:
- a. La batería receptora está totalmente cargada, o el nivel de carga de la batería emisora es inferior al 5 %.
 - b. Se conecta un cargador o un dispositivo externo al centro de carga, se inserta una batería en este o se extrae una de dicho centro, durante la acumulación de energía.
 - c. Se interrumpe el proceso de acumulación durante más de 15 minutos debido a una anomalía en la temperatura de las baterías.
- Una vez terminada la acumulación de energía, cargue la batería con menor nivel de carga lo antes posible para evitar sobrecargas.
-

Descripciones del led de estado

Patrón de parpadeo	Descripción
 —	Amarillo fijo
	Parpadea en verde
 —	Verde fijo
	Parpadea en amarillo
 —	Rojo fijo

Mecanismos de protección de la batería

Los ledes de nivel de batería pueden mostrar indicaciones de protección de la batería que se activan debido a anomalías en las condiciones de carga.

Mecanismos de protección de la batería					
Led 1	Led 2	Led 3	Led 4	Patrón de parpadeo	Estado
				El led 2 parpadea dos veces por segundo	Se ha detectado sobrecorriente
				El led 2 parpadea tres veces por segundo	Se ha detectado un cortocircuito
				El led 3 parpadea dos veces por segundo	Se ha detectado una sobrecarga
				El led 3 parpadea tres veces por segundo	Se ha detectado sobrevoltaje del cargador
				El led 4 parpadea dos veces por segundo	Temperatura de carga demasiado baja
				El led 4 parpadea tres veces por segundo	Temperatura de carga demasiado alta

Si se activase algún mecanismo de protección de la batería, para reanudar la carga se debe desenchufar la batería del cargador y luego volver a enchufarla. Si la temperatura de carga es anómala, espere a que vuelva a la normalidad. La batería reanudará automáticamente la carga sin necesidad de desenchufar y volver a enchufar el cargador.

Inserción de la batería de vuelo inteligente

Inserte la batería de vuelo inteligente en el compartimento para la batería de la aeronave. Asegúrese de que la batería esté completamente insertada con un sonido de clic, lo que indica que las bandas de sujeción de la batería están bien sujetas.

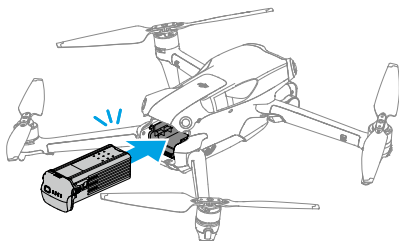

Extracción de la batería de vuelo inteligente

Presione las bandas de sujeción de la batería, ubicadas en los laterales de la batería, para extraerla del compartimento.

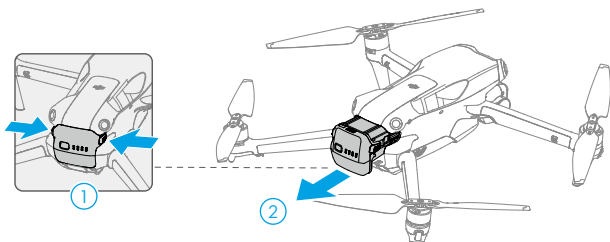

-
- ⚠ • NO inserte ni extraiga la batería mientras la aeronave esté encendida.
• Asegúrese de que la batería esté montada de forma segura.
-

Estabilizador y cámara

Perfil del estabilizador

El estabilizador en tres ejes estabiliza la cámara, lo que le permite capturar imágenes y vídeos nítidos y estables a altas velocidades de vuelo. El estabilizador tiene un rango de inclinación de control de -90 a 60° y un rango de paneo de control de -5 a 5° .

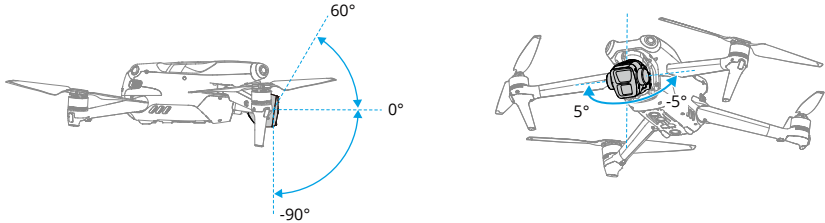

Use el dial del estabilizador del control remoto para controlar la inclinación del estabilizador. Alternativamente, hágalo con la vista de cámara en DJI Fly. Mantenga pulsada la pantalla hasta que aparezca la barra de ajuste del estabilizador. Arrastre la barra hacia arriba o hacia abajo para controlar la inclinación, y hacia la izquierda o la derecha para controlar el paneo.

Modos de funcionamiento del estabilizador

El estabilizador cuenta con dos modos de funcionamiento. Puede cambiar entre ambos en DJI Fly.

Modo Seguimiento: el ángulo del estabilizador se mantiene estable con respecto al plano horizontal. Los usuarios pueden ajustar la inclinación del estabilizador. Este modo es adecuado para hacer fotografías.

Modo FPV: cuando la aeronave vuela hacia delante, el estabilizador se sincroniza con su movimiento para brindar una experiencia de vuelo en primera persona.



- NO toque ni golpee el estabilizador una vez que la aeronave se haya encendido. Despegue desde una superficie plana y abierta que impida que el estabilizador sufra desperfectos.
- Tras instalar el objetivo gran angular, asegúrese de que el estabilizador esté nivelado y orientado hacia delante antes de despegar, de modo que la aeronave pueda detectar correctamente el estado de instalación de dicho objetivo. El estabilizador se nivelará cuando la aeronave se encienda; si este gira, céntrelo de nuevo con el control remoto o con DJI Fly de la siguiente manera:
 - a. En la aplicación DJI Fly, pulse Centrar estabilizador en Configuración > Control.
 - b. Presione el botón Fn (DJI RC-N2) el botón personalizable C1 (DJI RC 2) del control remoto. La función predeterminada es volver a centrar el estabilizador u orientar el estabilizador hacia abajo; dicha función se puede personalizar.
- Las funciones Panorámica y Asteroide no estarán disponibles tras instalar el objetivo gran angular.

- Las piezas de precisión del estabilizador posiblemente sufran desperfectos tras una colisión o un impacto, lo que podría provocar que el estabilizador funcione de forma incorrecta.
 - Evite la entrada de polvo o arena en el estabilizador, especialmente en sus motores.
 - Es posible que el motor del estabilizador entre en modo de protección si el estabilizador queda bloqueado por otros objetos cuando se coloca la aeronave sobre un terreno irregular o sobre hierba, o si experimenta una fuerza externa excesiva, como durante una colisión.
 - NO ejerza una fuerza externa sobre el estabilizador una vez que la aeronave esté encendida.
 - NO añada ninguna carga adicional al estabilizador, ya que podría provocar que este no funcionase con normalidad o dañar el motor de forma permanente.
 - Retire el protector del estabilizador antes de encender la aeronave. Coloque el protector del estabilizador cuando la aeronave no se esté usando.
 - Volar a través de niebla densa o de nubes puede humedecer el estabilizador, lo que ocasionaría que falle temporalmente. El estabilizador recuperará la funcionalidad completa una vez que esté seco.
-

Perfil de las cámaras

DJI Air 3 incluye un sistema de dos cámaras, que consta de una cámara con gran angular y una telecámara intermedia, ideal para distintas situaciones de grabación.

La cámara con gran angular cuenta con un sensor CMOS 1/1.3 in con 48 MP de píxeles efectivos. Gracias a una apertura de $f/1.7$ y una distancia focal equivalente de 24 mm, la cámara con gran angular puede grabar desde un m a infinito. Puede realizar vídeos 4K a 60 fps y hacer fotos de 48 MP, y admite un zoom máximo de 3 \times .

La telecámara intermedia cuenta con un sensor CMOS 1/1.3 in con 48 MP de píxeles efectivos. Gracias a una apertura de $f/2.8$ y una distancia focal equivalente de 70 mm, la cámara telecámara intermedia puede grabar desde tres metros a infinito. Puede realizar vídeos 4K a 60 fps y hacer fotos de 48 MP, y admite un zoom máximo de 9 \times .

- ⚠️ • Asegúrese de que la temperatura y la humedad sean adecuadas para la cámara durante su uso y almacenamiento.
 - Limpie el objetivo con un limpiador específico para evitar daños o una calidad de imagen deficiente.
 - NO bloquee los orificios de ventilación de la cámara, ya que el calor que genera puede causar daños al dispositivo y lesiones al usuario.
 - Puede que las cámaras no enfoquen correctamente en las siguientes circunstancias:
 - a. Al grabar objetos oscuros desde lejos.
 - b. Al grabar objetos con texturas y patrones idénticos repetitivos, u objetos sin texturas ni patrones claros.
 - c. Al grabar objetos brillantes o reflectantes (como alumbrado callejero o cristal).
 - d. Al grabar a objetivos parpadeantes.
 - e. Al grabar a objetivos que se mueven rápidamente.
 - f. Cuando la aeronave o el estabilizador se están moviendo rápidamente.
 - g. Al grabar a objetivos a distintas distancias dentro del intervalo de enfoque.
-

Almacenamiento y exportación de fotos y vídeos

Almacenamiento de fotos y vídeos

Para guardar fotos y vídeos del usuario, DJI Air 3 cuenta con una memoria interna de 8 GB y admite el uso de una tarjeta microSD. Es necesario usar una tarjeta microSD SDXC o UHS-I debido a las rápidas velocidades de lectura y escritura que requieren los datos de vídeo de alta resolución. Consulte la sección Especificaciones para obtener más información sobre tarjetas microSD recomendadas.

Exportación de fotos y vídeos

- Use QuickTransfer para exportar vídeos a un dispositivo móvil.
- Conecte la aeronave a un ordenador con el cable de datos y exporte los vídeos que están guardados en la memoria interna de la aeronave o en la tarjeta microSD instalada en la aeronave. La aeronave no tiene por qué estar encendida durante la exportación.
- Extraiga la tarjeta microSD de la aeronave, insértela en el lector de tarjetas y exporte los vídeos que haya en la tarjeta con el lector.



- NO extraiga la tarjeta microSD de la aeronave cuando esté haciendo fotos o grabando vídeos. De lo contrario, la tarjeta microSD podría dañarse.
 - Para garantizar la estabilidad del sistema de cámara, cada grabación de vídeo tiene un límite de 30 minutos.
 - Verifique la configuración de la cámara antes de usarla, para asegurarse de que esté configurada correctamente.
 - Antes de tomar fotos o vídeos importantes, tome algunas imágenes para probar si la cámara funciona correctamente.
 - Asegúrese de apagar la aeronave correctamente. De lo contrario, la configuración de la cámara no se guardará y los vídeos grabados podrían verse dañados. DJI no es responsable de ninguna pérdida causada por una imagen o vídeo grabado de una manera que no sea legible por máquina.
-

QuickTransfer

DJI Air 3 se puede vincular directamente con dispositivos móviles por Wi-Fi, lo que permite a los usuarios descargar fotos y vídeos de la aeronave al móvil con DJI Fly sin tener que usar el control remoto. Los usuarios pueden disfrutar de descargas más rápidas y cómodas con velocidades de transmisión de hasta 30 MB/s.

Uso

Método 1: dispositivo móvil no conectado al control remoto

1. Encienda la aeronave y espere a que se completen sus pruebas de autodiagnóstico.
2. Asegúrese de que el Bluetooth y el Wi-Fi estén activados en el dispositivo móvil. Inicie la aplicación DJI Fly y aparecerá un mensaje para conectar la aeronave.
3. Pulse Conectar. Una vez que se hayan vinculado la aplicación y la aeronave, podrá acceder a sus archivos y descargarlos a alta velocidad. Cuando vincule el dispositivo móvil a la aeronave por primera vez, mantenga presionado el botón de encendido durante dos segundos para confirmar la vinculación.

Método 2: dispositivo móvil conectado al control remoto

1. Asegúrese de que la aeronave se haya vinculado al dispositivo móvil a través del control remoto y de que los motores estén apagados.
2. Active el Bluetooth y el Wi-Fi en el dispositivo móvil.
3. Inicie DJ Fly, entre en reproducción y pulse  en la esquina superior derecha para acceder a los archivos de la aeronave para descargarlos a alta velocidad.

 • DJI RC 2 no es compatible con QuickTransfer.

- La velocidad máxima de descarga solo se puede alcanzar en países y regiones cuya legislación y normativas autoricen la banda de frecuencia de 5.8 GHz, cuando se usen dispositivos que admitan dicha frecuencia y conexiones Wi-Fi, y en entornos libres de interferencias y obstáculos. Si las normativas locales no permiten la banda de frecuencia de 5.8 GHz (como en Japón), o el dispositivo móvil del usuario no es compatible con la banda de frecuencia de 5.8 GHz, o si el entorno tiene interferencias fuertes, QuickTransfer usará la banda de frecuencia de 2.4 GHz y su la velocidad máxima de descarga se reducirá a 6 MB/s.
 - Asegúrese de que el Bluetooth, el Wi-Fi y los servicios de localización están activados en el dispositivo móvil antes de usar QuickTransfer.
 - Al usar QuickTransfer, no es necesario introducir la contraseña Wi-Fi en la página de configuración del dispositivo móvil para conectarse. Inicie DJI Fly y aparecerá un aviso para vincular la aeronave.
 - Utilice QuickTransfer en un entorno libre de obstáculos e interferencias y manténgase alejado de fuentes de interferencias como routers inalámbricos, altavoces Bluetooth o auriculares.
-

Control remoto

En esta sección se describen las características del control remoto y se incluyen instrucciones para el control de la aeronave y de la cámara.

Control remoto

DJI RC 2

Cuando se usa con DJI Air 3, el control remoto DJI RC 2 cuenta con transmisión de vídeo O4 y funciona en las bandas de frecuencia de 2.4, 5.8 y 5.1 GHz. Es capaz de seleccionar el mejor canal de transmisión automáticamente y puede transmitir una vista HD en directo en 1080p a 60 fps desde la aeronave al control remoto a una distancia máxima de 20 km (12.4 mi) (en cumplimiento de los estándares de la FCC; mediciones obtenidas en un área totalmente abierta sin interferencias). Equipado con una pantalla táctil de 5.5 pulgadas (resolución de 1920×1080 píxeles) y una amplia gama de controles y botones personalizables, el DJI RC 2 permite a los usuarios controlar fácilmente la aeronave y cambiar su configuración de forma remota. El DJI RC 2 viene con muchas otras funciones, como GNSS integrado (GPS + Galileo + BeiDou), Bluetooth y conexión Wi-Fi.

Este control remoto cuenta con palancas de control extraíbles, altavoces integrados y una memoria interna de 32 GB, y admite el uso de una tarjeta microSD si se necesita memoria adicional.

La batería, de 6200 mAh y 22.32 Wh, proporciona al control remoto un tiempo de funcionamiento máximo de tres horas.

-
- ⚠ • La banda de 5.1 GHz solo se puede usar en países y regiones donde lo permitan sus legislaciones y normativas.
-

Funcionamiento

Encendido/apagado

Presione el botón de encendido una vez para comprobar el nivel de batería actual.

Presiónelo una vez, después otra y manténgalo presionado, para encender o apagar el control remoto.

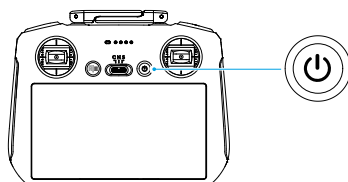

Carga de la batería

Conecte un cargador al puerto USB-C del control remoto. Se tarda aproximadamente 1 hora y 30 minutos en cargar por completo el control remoto (con un cargador USB de 9 V/3 A).

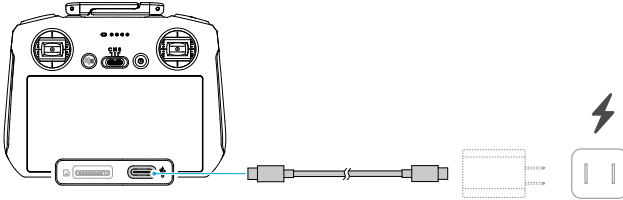

Control del estabilizador y la cámara

1. **Botón de enfoque/obturador:** presiónelo hasta la mitad para enfocar automáticamente; presiónelo a fondo para hacer una foto.
2. **Botón de grabación:** presiónelo una vez para iniciar o detener una grabación.
3. **Dial de control de la cámara:** su función predeterminada es ajustar el zoom. La función del dial se puede definir de modo que ajuste la distancia focal, el EV, la apertura, la velocidad de obturación y la ISO.
4. **Dial del estabilizador:** controla la inclinación del estabilizador.

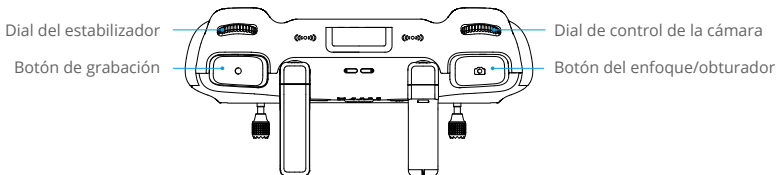

Control de la aeronave

Hay disponibles tres modos preconfigurados (Modo 1, Modo 2 y Modo 3) y se pueden configurar modos personalizados en la aplicación DJI Fly.

Modo 1

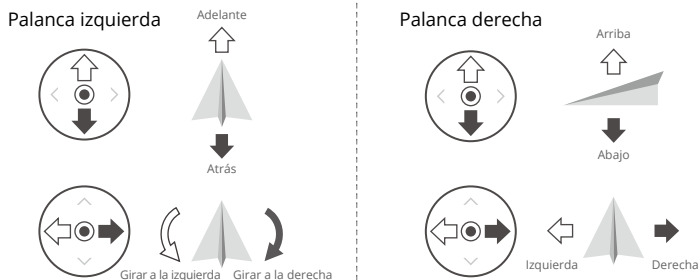

Modo 2

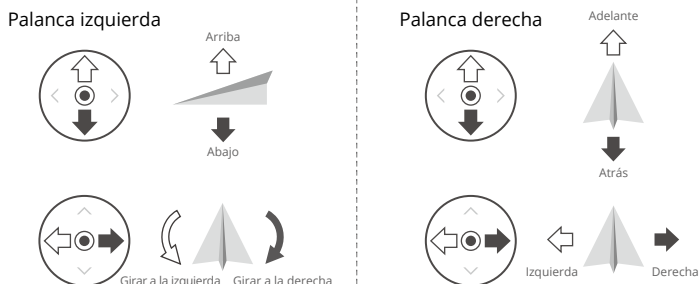



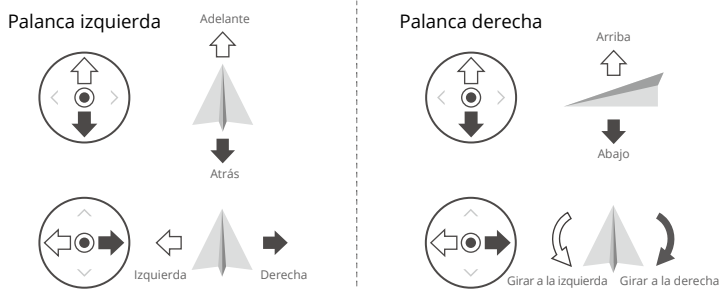



Modo 3

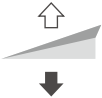

El modo de control predeterminado del control remoto es el modo 2. En este manual, el Modo 2 se usa como ejemplo para ilustrar cómo usar las palancas de control.

- **Punto muerto/central de las palancas:** las palancas de control están de manera predeterminada en la posición central.
- **Movimiento de las palancas de control:** las palancas de control se alejan de la posición central.

Control remoto (Modo 2)	Aeronave	Observaciones
		<p>Palanca del acelerador: mueva la palanca izquierda hacia arriba o abajo para cambiar la altitud de la aeronave.</p> <ul style="list-style-type: none"> • Mueva la palanca hacia arriba para ascender y, hacia abajo, para descender. • La aeronave mantiene vuelo estacionario si la palanca está centrada. • Cuanto más se aleja la palanca de la posición central, más rápido cambia la altitud de la aeronave. <p>Use la palanca izquierda para despegar cuando los motores giren al ralentí. Mueva la palanca con suavidad para evitar cambios de altitud repentinos e imprevistos.</p>
		<p>Palanca de giro: mueva la palanca izquierda hacia la izquierda o la derecha para controlar la orientación de la aeronave.</p> <ul style="list-style-type: none"> • Mueva la palanca en sentido antihorario para que la aeronave gire hacia la izquierda, y hacia la derecha para que lo haga en sentido horario. • La aeronave mantiene vuelo estacionario si la palanca está centrada. • Cuanto más se aleja la palanca del centro, más rápido gira la aeronave.
		<p>Palanca de inclinación: mueva la palanca derecha hacia arriba o hacia abajo para cambiar la inclinación de la aeronave.</p> <ul style="list-style-type: none"> • Mueva la palanca hacia arriba para volar hacia delante o hacia abajo para volar hacia atrás. • La aeronave mantiene vuelo estacionario si la palanca está centrada. • Cuanto más se aleja la palanca del centro, más rápido se mueve la aeronave.
		<p>Palanca de rotación: mueva la palanca derecha hacia la izquierda o la derecha para cambiar la rotación de la aeronave.</p> <ul style="list-style-type: none"> • Mueva la palanca hacia la izquierda para volar a la izquierda y a la derecha para volar a la derecha. • La aeronave mantiene vuelo estacionario si la palanca está centrada. • Cuanto más se aleja la palanca del centro, más rápido se mueve la aeronave.

Selector de modo de vuelo

Utilice el interruptor para seleccionar el modo de vuelo deseado.

Posición	Modo de vuelo
S	Modo Sport
N	Modo Normal
C	Modo Cine

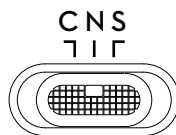

Botón de detener vuelo/RPO

Presiónelo una vez para hacer que la aeronave frene y entre en vuelo estacionario. Manténgalo presionado hasta que el control remoto emita un pitido para iniciar el RPO; la aeronave volverá al último punto de origen registrado. Presione este botón de nuevo para cancelar el RPO y recuperar el control de la aeronave.

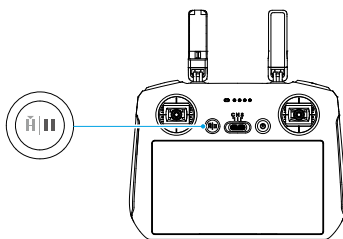





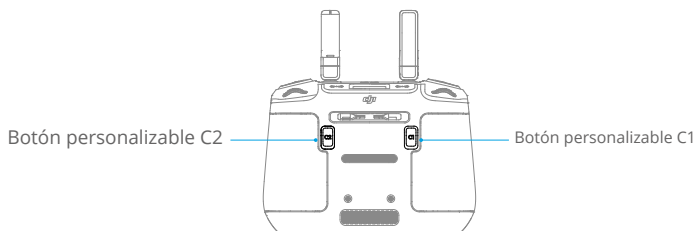



Botones personalizables

Vaya a Configuración en la aplicación DJI Fly y seleccione Control para establecer las funciones de los botones personalizables C1 y C2.



















Ledes del control remoto

Led de estado

Patrón de parpadeo	Descripciones
 — Rojo fijo	Desvinculado de la aeronave.
 Parpadea en rojo	El nivel de batería de la aeronave es bajo.
 — Verde fijo	Vinculado con la aeronave.
 Parpadea en azul	El control remoto se está vinculando a una aeronave.
 — Amarillo fijo	Fallo de la actualización del firmware.
 — Azul fijo	Actualización del firmware correcta.
 Parpadea en amarillo	El nivel de la batería del control remoto es bajo.
 Parpadea en cian	Las palancas de control no están centradas.

Ledes de nivel de batería

Patrón de parpadeo				Nivel de batería
				76-100 %
				51-75 %
				26-50 %
				0-25 %

Alerta del control remoto

El control remoto emite un pitido cuando hay un error o una advertencia. Preste atención cuando aparezcan mensajes en la pantalla táctil o en DJI Fly. Deslice hacia abajo desde la parte superior de la pantalla y seleccione Silencio para desactivar todas las alertas, o bien deslice la barra de volumen a 0 para desactivar algunas alertas.

El control remoto emite una alerta durante el procedimiento RPO. Esta alerta no se puede cancelar. El control remoto emite una alerta cuando el nivel de batería del control remoto es bajo (6 % a 10 %). La alerta de nivel de batería bajo se puede cancelar presionando el botón de encendido. La alerta de nivel crítico de batería baja, que se activa cuando el nivel de batería es inferior al 5 %, no se puede cancelar.

Zona de transmisión óptima

La señal entre la aeronave y el control remoto es más fiable cuando las antenas están situadas respecto a la aeronave como se ilustra en la siguiente imagen.

El alcance de transmisión óptimo se logra cuando las antenas están orientadas hacia la aeronave y el ángulo entre estas y la parte posterior del control remoto es de 180° o 270°.

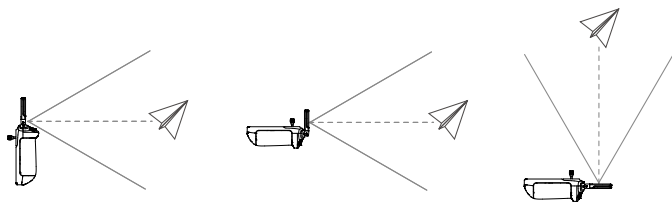

-
- ⚠ • NO use otros dispositivos inalámbricos que funcionen a la misma frecuencia que el control remoto. De lo contrario, el control remoto experimentará interferencias.
 - Se mostrará un aviso en DJI Fly si la señal de transmisión es débil durante el vuelo. Ajuste las antenas para asegurarse de que la aeronave esté dentro del alcance de transmisión óptimo.
-

Vinculación del control remoto

El control remoto ya está vinculado a la aeronave cuando se adquieren juntos en un pack. De lo contrario, siga los pasos indicados a continuación para vincular el control remoto a la aeronave después de que la activación se haya completado.

1. Encienda la aeronave y el control remoto.
2. Abra la aplicación DJI Fly.
3. En la vista de cámara, pulse ●●● y seleccione Control y, a continuación, Volver a vincularse con la aeronave (Enlace). Durante la vinculación, el led de estado del control remoto parpadea en azul y el control remoto emite un pitido.
4. Mantenga presionado el botón de encendido de la aeronave durante más de cuatro segundos. La aeronave emite dos pitidos tras un pitido corto y sus ledes de nivel de batería parpadean en secuencia indicando que está lista para vincularse. El control remoto emitirá dos pitidos y su led de estado se iluminará en verde fijo, para indicar que la vinculación se ha realizado correctamente.

-
- ☀ • Asegúrese de que el control remoto se encuentra en un radio de 0.5 m de la aeronave durante la vinculación.
 - El control remoto se desvinculará automáticamente de una aeronave si se vincula un nuevo control remoto a la misma aeronave.
 - Apague Bluetooth y Wi-Fi para conseguir una transmisión de vídeo óptima.
-

- ⚠ • Cargue completamente el control remoto antes de cada vuelo. El control remoto emite una alerta cuando el nivel de la batería es bajo.
 - Si el control remoto está encendido y no se usa durante cinco minutos, sonará una alerta. Tras seis minutos, el control remoto se apaga automáticamente. Mueva las palancas de control o presione cualquier botón para cancelar la alerta.
 - Cargue completamente la batería al menos una vez cada tres meses para mantenerla en buenas condiciones.
 - NO use ni pilote la aeronave si las condiciones de iluminación son demasiado brillantes o demasiado oscuras para monitorizar el vuelo con el control remoto. Durante las operaciones de vuelo, el usuario deberá ajustar correctamente el brillo de la pantalla y deberá adoptar las medidas necesarias para evitar que la luz directa del sol incida en la pantalla.
-

Uso de la pantalla táctil

Inicio

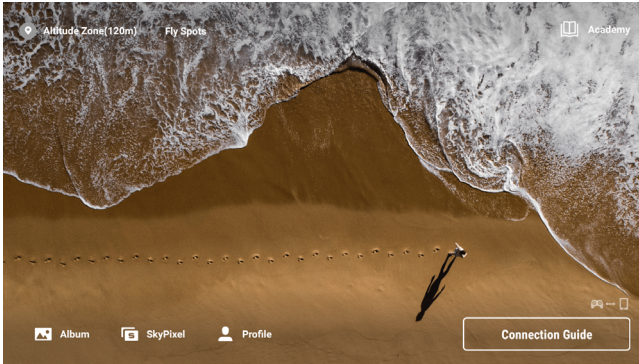

Funcionamiento

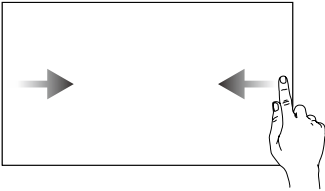

Deslice desde la izquierda o la derecha hacia el centro de la pantalla para volver a la pantalla anterior.

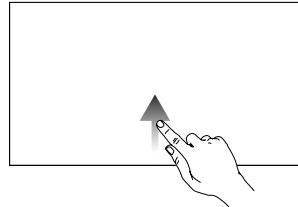

Deslice hacia arriba desde la parte inferior de la pantalla para volver a la aplicación DJI Fly.

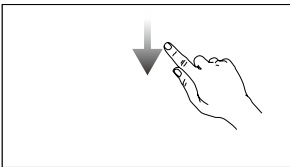

Deslice hacia abajo desde la parte superior de la pantalla para abrir la barra de estado cuando esté en la aplicación DJI Fly.

La barra de estado muestra la hora, la señal Wi-Fi, el nivel de batería del control remoto, etc.

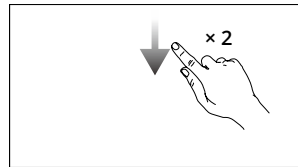

Deslice hacia abajo dos veces desde la parte superior de la pantalla para abrir la Configuración rápida cuando esté en la aplicación DJI Fly.

Configuración rápida

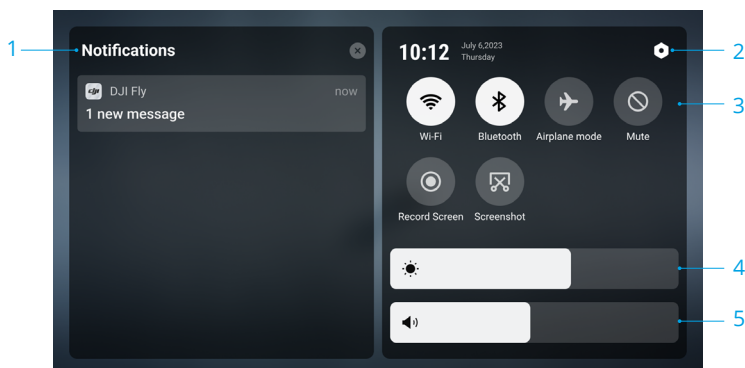

1. Notificaciones

Pulse para ver las notificaciones del sistema.

2. Configuración del sistema

Pulse este icono para acceder a la configuración del sistema y configurar parámetros como el Bluetooth, el volumen y la red. Los usuarios también pueden consultar la guía para obtener más información sobre los controles y los ledes de estado.

3. Accesos directos

📶 : púlselo para activar o desactivar el Wi-Fi. Manténgalo pulsado para acceder a la configuración y, a continuación, conectarse a una red Wi-Fi o añadir una.

📶 : púlselo para activar o desactivar el Bluetooth. Manténgalo pulsado para acceder a la configuración y conectarse con dispositivos Bluetooth cercanos.

✈️ : púlselo para activar el modo Avión. Se desactivarán el Wi-Fi y el Bluetooth.

🔕 : púlselo para apagar las notificaciones del sistema y desactivar todas las alertas.

📹 : púlselo para comenzar a grabar las imágenes mostradas en la pantalla.

📸 : púlselo para hacer una captura de pantalla.

4. Ajuste de brillo

Deslice la barra para ajustar el brillo de la pantalla.

5. Ajuste de volumen

Deslice la barra para ajustar el volumen.

Funciones avanzadas

Calibración de la brújula

Tras usar el control remoto en lugares con interferencias electromagnéticas, es posible que sea necesario calibrar la brújula. Aparecerá un aviso de advertencia si la brújula del control remoto requiere calibración. Pulse el aviso de advertencia para comenzar a calibrar. En otros casos, siga los pasos indicados a continuación para calibrar el control remoto.

1. Encienda el control remoto y acceda a Configuración rápida.
2. Seleccione Configuración del sistema , desplácese hacia abajo y pulse Brújula.
3. Siga las instrucciones en pantalla para calibrar la brújula.
4. Se mostrará un aviso cuando la calibración se haya realizado correctamente.

DJI RC-N2

Cuando se usa con DJI Air 3, el control remoto DJI RC-N2 cuenta con transmisión de vídeo O4 y funciona en las bandas de frecuencia de 2.4, 5.8 y 5.1 GHz. El control remoto es capaz de seleccionar el mejor canal de transmisión automáticamente y puede transmitir una vista HD en directo en 1080p a 60 fps desde la aeronave a la aplicación DJI Fly en un dispositivo móvil (según el rendimiento de dicho móvil) con un alcance máximo de transmisión de 20 km (12.4 mi) (en cumplimiento con los estándares de la FCC; mediciones obtenidas en un área totalmente abierta sin interferencias). Los usuarios pueden controlar la aeronave y cambiar la configuración fácilmente dentro de este rango.

La batería integrada tiene una capacidad de 5200 mAh, una potencia de 18.72 Wh y un tiempo máximo de funcionamiento de seis horas (si no se carga el dispositivo móvil).

-  • La banda 5.1 GHz solo se puede usar en países y regiones cuya legislación y normativas lo permita.

Funcionamiento

Encendido/apagado

Presione el botón de encendido una vez para comprobar el nivel de batería actual. Si el nivel de batería es demasiado bajo, recargue el controlador antes de usarlo.

Presiónelo una vez, después otra y, a continuación, manténgalo presionado durante dos segundos, para encender o apagar el control remoto.

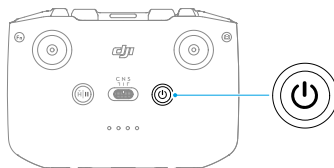

Carga de la batería

Utilice un cable USB-C para conectar un cargador USB al puerto USB-C del control remoto.

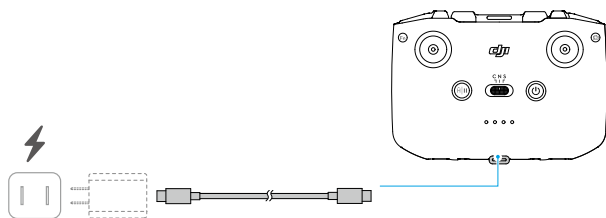

Control del estabilizador y la cámara

1. **Botón de obturador/grabación:** presiónelo una vez para hacer una foto o para iniciar o detener una grabación de vídeo.
2. **Cambio entre foto y vídeo:** presiónelo una vez para cambiar entre los modos de foto y vídeo.
3. **Dial del estabilizador:** controla la inclinación del estabilizador.
4. **Botón personalizable:** manténgalo presionado y, a continuación, use el dial del estabilizador para acercar o alejar el zoom.

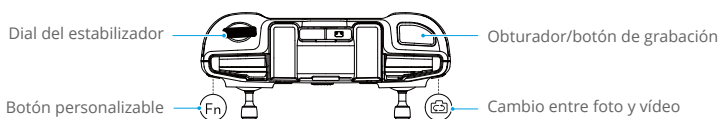

Control de la aeronave

Hay disponibles tres modos preconfigurados (Modo 1, Modo 2 y Modo 3) y se pueden configurar modos personalizados en la aplicación DJI Fly.

Modo 1

Palanca izquierda



Adelante



Atrás



Girar a la izquierda Girar a la derecha

Palanca derecha



Arriba



Abajo



Izquierda Derecha

Modo 2

Palanca izquierda



Arriba



Abajo



Girar a la izquierda Girar a la derecha

Palanca derecha



Adelante

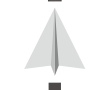

Atrás



Izquierda Derecha

Modo 3

Palanca izquierda



Adelante



Atrás



Izquierda Derecha

Palanca derecha



Arriba



Abajo







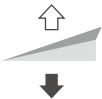

Girar a la izquierda Girar a la derecha

El modo de control predeterminado del control remoto es el modo 2. En este manual, el Modo 2 se usa como ejemplo para ilustrar cómo usar las palancas de control.



- Punto muerto/central de las palancas: las palancas de control están de manera predeterminada en la posición central.
- Movimiento de las palancas de control: las palancas de control se alejan de la posición central.

Control remoto (Modo 2)	Aeronave	Observaciones
		<p>Palanca del acelerador: mueva la palanca izquierda hacia arriba o abajo para cambiar la altitud de la aeronave.</p> <ul style="list-style-type: none"> Mueva la palanca hacia arriba para ascender y, hacia abajo, para descender. La aeronave mantiene vuelo estacionario si la palanca está centrada. Cuanto más se aleja la palanca de la posición central, más rápido cambia la altitud de la aeronave. <p>Use la palanca izquierda para despegar cuando los motores giren al ralentí. Mueva la palanca con suavidad para evitar cambios de altitud repentinos e imprevistos.</p>
		<p>Palanca de giro: mueva la palanca izquierda hacia la izquierda o la derecha para controlar la orientación de la aeronave.</p> <ul style="list-style-type: none"> Mueva la palanca en sentido antihorario para que la aeronave gire hacia la izquierda, y hacia la derecha para que lo haga en sentido horario. La aeronave mantiene vuelo estacionario si la palanca está centrada. Cuanto más se aleja la palanca del centro, más rápido gira la aeronave.
		<p>Palanca de inclinación: mueva la palanca derecha hacia arriba o hacia abajo para cambiar la inclinación de la aeronave.</p> <ul style="list-style-type: none"> Mueva la palanca hacia arriba para volar hacia delante o hacia abajo para volar hacia atrás. La aeronave mantiene vuelo estacionario si la palanca está centrada. Cuanto más se aleja la palanca del centro, más rápido se mueve la aeronave.
		<p>Palanca de rotación: mueva la palanca derecha hacia la izquierda o la derecha para cambiar la rotación de la aeronave.</p> <ul style="list-style-type: none"> Mueva la palanca hacia la izquierda para volar a la izquierda y a la derecha para volar a la derecha. La aeronave mantiene vuelo estacionario si la palanca está centrada. Cuanto más se aleja la palanca del centro, más rápido se mueve la aeronave.

Selector de modo de vuelo

Utilice el interruptor para seleccionar el modo de vuelo deseado.

Posición	Modo de vuelo
S	Modo Sport
N	Modo Normal
C	Modo Cine

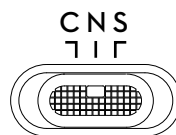

Botón de detener vuelo/RPO

Presiónelo una vez para hacer que la aeronave frene y entre en vuelo estacionario. Manténgalo presionado hasta que el control remoto emita un pitido para iniciar el RPO; la aeronave volverá al último punto de origen registrado. Presione este botón de nuevo para cancelar el RPO y recuperar el control de la aeronave.

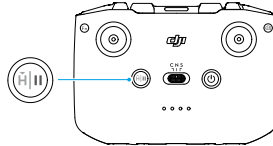

Botón personalizable

Para personalizar la función de este botón, en la aplicación DJI Fly vaya a Configuración y seleccione Control.

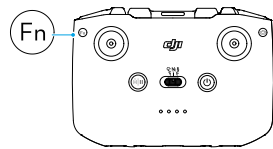

Alerta del control remoto

El control remoto emite una alerta durante el procedimiento RPO. Esta alerta no se puede cancelar. El control remoto emite una alerta cuando su nivel de batería está entre el 6 y el 10 %. La alerta de nivel de batería bajo se puede cancelar presionando el botón de encendido. La alerta de nivel crítico de batería baja, que se activa cuando el nivel de batería es inferior al 5 %, no se puede cancelar.

Los ledes de nivel de batería empiezan a parpadear lentamente después de que el control remoto se desvincule de la aeronave. DJI Fly emitirá una advertencia tras desvincularse el control remoto de la aeronave.

Zona de transmisión óptima

La señal entre la aeronave y el control remoto es más fiable cuando el control remoto se coloca hacia la aeronave como se muestra a continuación.

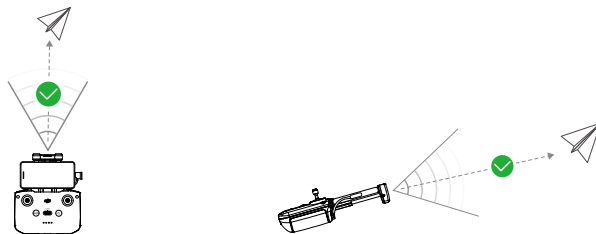

Zona de transmisión óptima

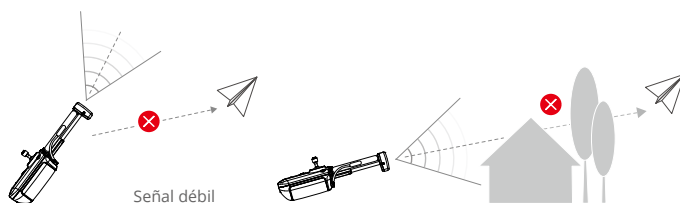

Vinculación del control remoto

El control remoto ya está vinculado a la aeronave cuando se adquieren juntos en un pack. De lo contrario, siga los pasos indicados a continuación para vincular el control remoto a la aeronave después de que la activación se haya completado.

1. Encienda la aeronave y el control remoto.
2. Vincule un dispositivo móvil con el control remoto y abra DJI Fly.
3. En la vista de cámara, pulse ●●● y seleccione Control y, a continuación, Volver a vincularse con la aeronave (Enlace).
4. Mantenga presionado el botón de encendido de la aeronave durante más de cuatro segundos. La aeronave emitirá un pitido cuando esté lista para vincularse. Después de que la vinculación se complete, la aeronave emitirá dos pitidos y los ledes de nivel de batería del control remoto aparecerán encendidos y fijos.

-
- ☀️ • Asegúrese de que el control remoto se encuentra en un radio de 0.5 m de la aeronave durante la vinculación.
 - El control remoto se desvinculará automáticamente de una aeronave si se vincula un nuevo control remoto a la misma aeronave.
 - Apague Bluetooth y Wi-Fi para conseguir una transmisión de vídeo óptima.

-
- ⚠️ • Cargue completamente el control remoto antes de cada vuelo. El control remoto emite una alerta cuando el nivel de la batería es bajo.
 - Si el control remoto está encendido y no se usa durante cinco minutos, sonará una alerta. Tras seis minutos, el control remoto se apaga automáticamente. Mueva las palancas de control o presione cualquier botón para cancelar la alerta.
 - Ajuste el soporte para el dispositivo móvil para asegurarse de que su dispositivo móvil esté bien fijado.
 - Cargue completamente la batería al menos una vez cada tres meses para mantenerla en buenas condiciones.
 - NO use ni pilote la aeronave si las condiciones de iluminación son demasiado brillantes o demasiado oscuras para monitorizar el vuelo con el teléfono móvil. Durante las operaciones de vuelo, el usuario deberá ajustar correctamente el brillo de la pantalla y deberá adoptar las medidas necesarias para evitar que la luz directa del sol incida en la pantalla.
 - Asegúrese de usar un dispositivo móvil con el control remoto DJI RC-N2 para controlar la aeronave. Si el dispositivo móvil se apaga por algún motivo, aterrice la aeronave lo antes posible por motivos de seguridad.
-

Aplicación DJI Fly

En esta sección se presentan las funciones principales de la aplicación DJI Fly.

Aplicación DJI Fly

Inicio

Inicie la aplicación DJI Fly y acceda a la pantalla de inicio.

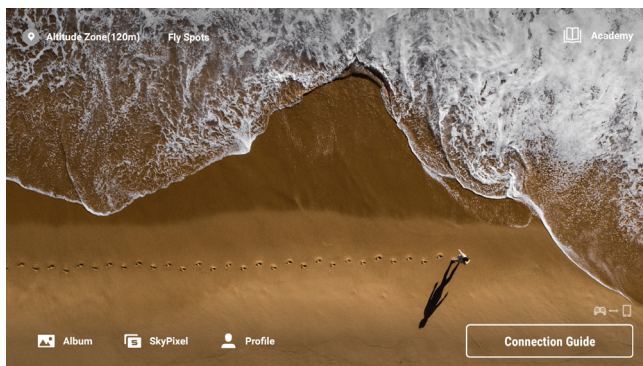

Lugares populares

Visualice o comparta ubicaciones de vuelo y grabación cercanas, obtenga más información sobre zonas GEO, y previsualice fotos aéreas de diferentes ubicaciones que hayan hecho otros usuarios.

Academia

Pulse el icono de la esquina superior derecha para acceder a la Academia y ver tutoriales de productos, consejos de vuelos, alertas de seguridad de vuelo y manuales.

Galería

Le permite visualizar fotos y vídeos del álbum de la aeronave o guardados en el dispositivo local. Pulse Crear y seleccione Plantillas o Pro. Plantillas proporciona una función de edición automática de vídeos importados. Pro le permite editarlos manualmente.

SkyPixel

Entre en SkyPixel para ver vídeos y fotos compartidos por otros usuarios.

Perfil

Visualice información de la cuenta y registros de vuelo; visite el foro DJI y la tienda online; acceda a la función Buscar mi dron, mapas sin conexión y otras configuraciones, como actualizaciones del firmware, vista de cámara, datos en guardados en caché, privacidad de la cuenta e idioma.

Vista de cámara

Descripción de los botones

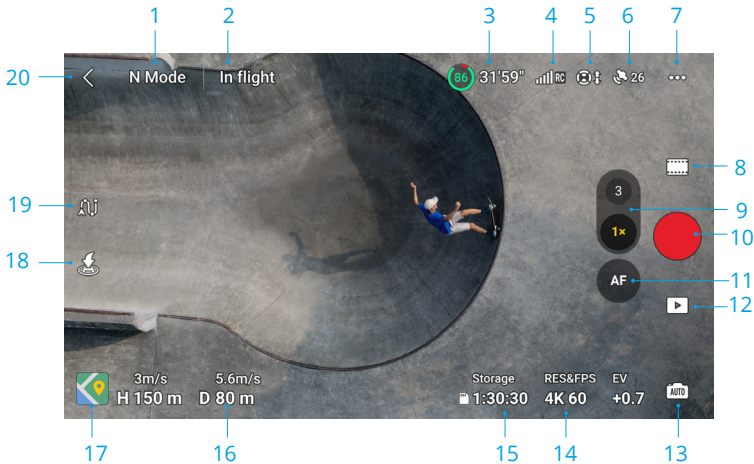

1. Modo de vuelo

Modo N: muestra el modo de vuelo actual.

2. Barra de estado del sistema

En vuelo: muestra el estado de vuelo de la aeronave y diversos mensajes de advertencia.

3. Información de la batería

(86) 31:59": muestra el nivel de batería actual y el tiempo de vuelo restante. Pulse para visualizar más información sobre la batería.

4. Intensidad de la señal de transmisión de vídeo

[Signal strength icon]: muestra la intensidad de la señal de transmisión de vídeo entre la aeronave y el control remoto.

5. Estado del sistema de visión

[Vision system icon]: la parte izquierda del icono indica el estado del sistema de visión horizontal, y la parte derecha, el de los sistemas de visión superior e inferior. El icono es blanco cuando el sistema de visión funciona con normalidad y rojo cuando no está disponible.









6. Estado del GNSS

[GNSS signal icon]: muestra la intensidad actual de la señal GNSS. Pulse para comprobar el estado de la señal GNSS. El punto de origen se puede actualizar cuando el icono se muestre en color blanco, lo cual indica que la señal GNSS es intensa.

7. Configuración

[Settings icon]: pulse este icono para visualizar o establecer parámetros de seguridad, control, cámara y transmisión. Consulte la sección Configuración para obtener más información.

8. Modos de captura

	Foto: Único, AEB, Disparo en ráfaga y Foto con temporizador.
	Vídeo: Normal, Noche y Slow Motion.
	MasterShots: arrastre y seleccione un objetivo. La aeronave grabará mientras ejecuta diversas maniobras en secuencia y mantiene al objetivo en el centro del encuadre. Posteriormente, se generará un breve vídeo cinematográfico.
	QuickShots: Dronie, Cohete, Órbita, Espiral, Boomerang y Asteroide.
	Hyperlapse: Libre, Órbita, Rumbo Fijo y Trayectoria.
	Panorámica: Esfera, 180°, Gran angular y Vertical. La aeronave hará varias fotos automáticamente y sintetizará una panorámica a partir del tipo de foto panorámica seleccionado.
	<ul style="list-style-type: none"> El modo de vídeo Noche mejora la reducción de ruido, consigue vídeos más nítidos y admite valores de ISO de hasta 12 800.
	<ul style="list-style-type: none"> El modo de vídeo Noche admite actualmente 4K a 24/25/30 fps y 1080p a 24/25/30 fps. FocusTrack no se admite en el modo de vídeo Noche.

9. Botón de cambio de cámara

Pulse **3** para cambiar a la telecámara intermedia; vuelva a pulsar en ese número para cambiar la ratio del zoom. Pulse **1x** para cambiar a la cámara con gran angular; vuelva a pulsar en ese número para cambiar la ratio del zoom.

Mantenga pulsado **3** o **1x** para que aparezca la barra de zoom a fin de ajustar el zoom digital. Usando dos dedos sobre la pantalla para acercar o alejar el zoom.

	<ul style="list-style-type: none"> El zoom digital solo es compatible con los modos de vídeo Normal y Noche. Al acercar o alejar el zoom, cuanto mayor sea la ratio del zoom, más lentamente rotará la aeronave para obtener una vista fluida.
---	--

10. Obturador/botón de grabación

 : púlselo para hacer una foto o para iniciar o detener una grabación de vídeo.

11. Botón de enfoque

AF/MF: pulse este icono para cambiar del enfoque automático (AF) al manual (MF). Mantenga pulsado el icono para que aparezca la barra de enfoque a fin de ajustar el enfoque.

12. Reproducción

 : pulse este icono para acceder a la página de reproducción y previsualizar las fotos y los vídeos en cuanto se capturen o graben.

13. Cambiar modos de cámara

 : pulse este icono para cambiar entre los modos Auto y Pro. Es posible definir parámetros diferentes en modos diferentes.

14. Parámetros de captura

RES/FPS : muestra los parámetros de grabación actuales. Pulse para acceder a la configuración de parámetros.

15. Información de almacenamiento

Storage : muestra el número restante de fotos o el tiempo de grabación de vídeo restante para los que tiene capacidad la memoria actual. Pulse este icono para visualizar la capacidad disponible de la memoria interna o de la tarjeta microSD.

16 Telemetría de vuelo

muestra la distancia entre la aeronave y el punto de origen, la altura desde el punto de origen, la velocidad horizontal de la aeronave y la velocidad vertical de la aeronave.

17. Mapas

 : pulse este icono para ampliar el minimapa; pulse en el centro del minimapa para cambiar de la vista de cámara a la vista de mapa. El minimapa se puede cambiar al indicador de posición.

- Minimapa: muestra el mapa en la esquina inferior izquierda de la pantalla de modo que el usuario pueda comprobar simultáneamente la vista de cámara, la posición y la orientación en tiempo real de la aeronave y el control remoto, la ubicación del punto de origen, rutas de vuelo, etc.

Mapa fijado al norte



Mapa fijado al norte	El norte está fijo en el mapa y, en la vista de mapa, apunta hacia arriba. Pulse este icono para cambiar de Mapa fijado al norte a la orientación del control remoto, en la que el mapa gira cuando el control cambia de orientación.
Escala inteligente	Pulse el icono +/- para acercar o alejar el zoom ligeramente.
Cambiar a indicador de posición	Pulse este icono para cambiar del minimapa al indicador de posición.
Contraer	Pulse este icono para minimizar el mapa.

- Indicador de posición: muestra dicho indicador en la esquina inferior izquierda de la pantalla de modo que el usuario puede comprobar simultáneamente la vista de cámara, la ubicación y la orientación relativas de la aeronave y el control remoto, la ubicación del punto de origen, información de la posición horizontal de la aeronave, etc. El indicador de posición permite mostrar la aeronave o el control remoto en el centro.

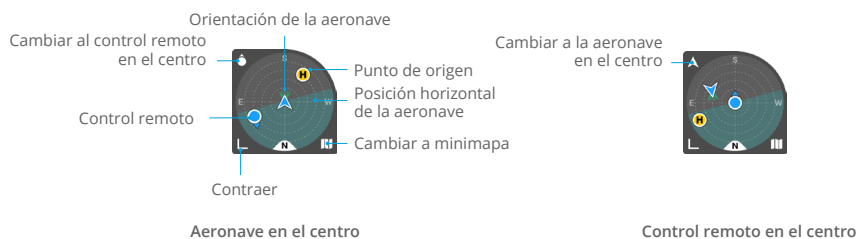

Cambiar a la aeronave/al control remoto en el centro	Pulse este icono que la aeronave o el control remoto ocupe el centro del indicador de posición.
Orientación de la aeronave	Indica la orientación de la aeronave. Si la aeronave se muestra en el centro del indicador de posición y el usuario cambia la orientación de la aeronave, todos los demás elementos del indicador de posición girarán alrededor del icono de la aeronave. La dirección de la flecha del icono de la aeronave no sufre cambios.
Posición horizontal de la aeronave	Proporciona datos sobre la posición horizontal de la aeronave (p. ej., inclinación y rotación). El área de color cian oscuro se muestra en horizontal y en el centro del indicador de posición cuando la aeronave se mantiene en vuelo estacionario. En caso contrario, indica que el viento está cambiando la posición de la aeronave. Vuele con cuidado. El área de color cian oscuro cambia en tiempo real según la posición horizontal de la aeronave.
Cambiar al minimapa	Pulse este icono para cambiar del indicador de posición al minimapa.
Contraer	Pulse este icono para minimizar el indicador de posición.
Punto de origen	Ubicación del punto de origen. Para controlar manualmente la aeronave de forma que regrese al origen, ajuste su orientación de modo que apunte hacia el punto de origen.
Control remoto	El punto indica la ubicación del control remoto, mientras que la flecha que hay sobre el punto indica la orientación del control remoto. Ajuste la orientación del control remoto durante el vuelo para asegurarse de que la flecha apunte hacia el icono de la aeronave y garantizar así una transmisión óptima de la señal.

18. Despegue/aterrizaje/RPO automático

: pulse este icono. Cuando aparezca el aviso correspondiente, mantenga pulsado el botón para iniciar el despegue automático o el aterrizaje automático.

 : pulse este icono para iniciar el RPO inteligente, de modo que la aeronave regrese al último punto de origen registrado.

19. Vuelo de trayectoria

 : pulse este icono para activar/desactivar Vuelo de trayectoria.

20. Atrás

 : pulse este icono para volver a la pantalla de inicio.

Accesos directos en la pantalla

Ajustar el ángulo del estabilizador

Mantenga presionada la pantalla para que aparezca la barra de ajuste del estabilizador a fin de ajustar el ángulo del estabilizador.

Medición focal/puntual

Pulse la pantalla para activar la medición focal o puntual. La visualización de la medición focal o puntual variará según el modo de captura, de enfoque, de exposición y de medición puntual.

Después de usar la medición puntual:

- Arrastre , que aparece junto al cuadro, hacia arriba o hacia abajo para ajustar el EV (valor de exposición).
- Mantenga pulsado el cuadro en la pantalla para bloquear la exposición. Para desbloquear la exposición, mantenga pulsada la pantalla nuevamente o pulse en otra zona de esta.

Configuración

Seguridad

- Asistencia de vuelo

Acción del sistema anticolisión	El sistema de visión omnidireccional se activa después de establecer Acción del sistema anticolisión en Esquivar o Frenar. La aeronave no podrá detectar obstáculos si se desactiva el sistema anticolisión.
---------------------------------	--

Opciones de Esquivar	Seleccione el modo Normal o Elegante cuando use Esquivar.
----------------------	---

Mostrar mapa de radar	Cuando está activada, se mostrará el mapa del radar de detección de obstáculos en tiempo real.
-----------------------	--

- Regreso al punto de origen (RPO): establezca el RPO avanzado y la altitud del RPO automático, y actualice el punto de origen.
- Protección de vuelo: establezca la altitud y la distancia máximas para los vuelos.
- Sensores: visualice los estados de la IMU y la brújula y, si es necesario, inicie la calibración.
- Batería: pulse esta opción para visualizar información de la batería, como el estado de la celda, el número de serie y el número de cargas completadas.

- **Led auxiliar:** pulse esta opción para establecer el indicador led auxiliar en automático, encendido o apagado. NO encienda el led auxiliar antes del despegue.
- **Ledes de los brazos delanteros de la aeronave:** pulse esta opción para establecer los ledes de los brazos delanteros de la aeronave en automático o encendido. En el modo automático, los ledes de los brazos delanteros de la aeronave se desactivarán durante las grabaciones para garantizar que la calidad no se vea afectada.
- **Desbloquear zonas GEO:** pulse esta opción para ver información sobre cómo desbloquear zonas GEO.
- **Buscar mi dron:** esta función ayuda a localizar la aeronave, ya sea activando sus indicadores led, emitiendo pitidos o usando el mapa.
- **Configuración avanzada de seguridad**

Pérdida de señal	El comportamiento que debe seguir la aeronave si se pierde la señal del control remoto se puede establecer en RPO, Descender o Vuelo estacionario.
------------------	--

Parada de emergencia de las hélices	Solo para emergencias indica que los motores solo se podrán detener ejecutando un CSC durante, por lo menos, dos segundos, en pleno vuelo en caso de emergencia, p. ej., si la aeronave ha sufrido una colisión, si alguno de los motores se ha calado, si la aeronave está dando vueltas en el aire o si esta está fuera de control mientras asciende o desciende muy rápidamente. En cualquier momento indica que los motores se podrán detener en pleno vuelo en cualquier instante una vez que el usuario ejecute un CSC.
-------------------------------------	---

La detención de los motores en pleno vuelo provocará que la aeronave se estrelle.

AirSense	Si AirSense se ha activado y se detecta la presencia de una aeronave tripulada, la aplicación DJI Fly mostrará una alerta. Antes de usar AirSense, lea la renuncia de responsabilidad que aparece junto con el mensaje que muestra la aplicación DJI Fly.
----------	---

Control

- Configuración de la aeronave

Unidades	Se puede establecer en sistema métrico o imperial.
----------	--

Escaneo de objetivos	Cuando se activa esta opción, la aeronave realiza un escaneo automático de objetivos y los muestra en la vista de cámara (función solo disponible al hacer fotos en modo Disparo único y al grabar vídeos en modo Normal).
----------------------	--

Ajustes de ganancia y exposición	Permite ajustar las configuraciones de ganancia y exposición relativas a la aeronave y al estabilizador en los distintos modos de vuelo, como la velocidad horizontal máxima, la velocidad máxima de ascenso, la velocidad máxima de descenso, la velocidad angular máxima, la fluidez de giro, la sensibilidad del freno, la exposición, la velocidad de control máxima de inclinación del estabilizador y la fluidez de inclinación.
----------------------------------	--

-
- ⚠️ Al soltar la palanca de control, el incremento de la sensibilidad del freno reduce la distancia de frenado de la aeronave, mientras que la reducción de dicha sensibilidad incrementa esa distancia. Vuele con cuidado.
-

- Configuración del estabilizador: aquí podrá configurar el modo de estabilizador, realizar la calibración del estabilizador, centrar el estabilizador u orientarlo hacia abajo.
- Configuración del control remoto: aquí podrá establecer la función de los botones personalizables, calibrar el control remoto y cambiar los modos de las palancas de control. Asegúrese de entender cómo funcionan los diferentes modos de palancas antes de cambiar este ajuste.
- Tutorial de vuelo: permite visualizar un tutorial de vuelo.
- Volver a conectarse a la aeronave (Enlace): pulse esta opción para iniciar la vinculación cuando la aeronave no esté vinculada al control remoto.

Cámara

- Configuración de la cámara: muestra diferentes configuraciones de acuerdo con el modo de captura.

Modos de captura	Configuración
Modo Foto	Formato, Relación de aspecto, Resolución
Modo de grabación	Color, Códec, Subtítulos de vídeo
MasterShots	Color, Códec, Subtítulos de vídeo
QuickShots	Color, Códec, Subtítulos de vídeo
Hyperlapse	Tipo de foto, Encuadre de captura
Panorámica	Tipo de foto

- Configuración general

Antiparpadeo	Si se activa, el parpadeo del metraje causado por la fuente de luz se reducirá al grabar en entornos donde haya distintas luces. 💡: En el modo Pro, el antiparpadeo solo funciona si la velocidad de obturación y la ISO están establecidas en automático.
Histograma	Si se activa, los usuarios podrán comprobar visualmente en la pantalla si la exposición es adecuada.
Nivel de peaking	Si se activa esta opción en el modo MF, los objetos que estén enfocados aparecerán con un contorno de color rojo. Cuanto mayor sea el nivel de peaking, mayor será el grosor del contorno.
Alerta de sobreexposición	Si se activa esta opción, la zona de sobreexposición será identificada con líneas diagonales.
Líneas de cuadrícula	Permite usar líneas de cuadrícula en forma de líneas diagonales, cuadrícula de nueve recuadros y punto central.
Balace de blancos	Establézcalo en Automático o, si prefiere ajustar la temperatura de color a mano, en Manual.

- Almacenamiento

Almacenamiento	<p>Guarde los archivos de grabaciones en la tarjeta microSD de la aeronave o en su memoria interna.</p> <p>DJI Air 3 tiene una memoria interna de 8 GB.</p>
Nombres de carpetas personalizados	<p>Si se cambia esta opción, se creará automáticamente una carpeta en la memoria de la aeronave, donde se guardarán los archivos que se generen en el futuro.</p>
Nombres de archivos personalizados	<p>Si se cambia esta opción, la nueva nomenclatura se aplicará a los archivos que se generen en el futuro y que se guarden en la memoria de la aeronave.</p>
Guardar en la caché mientras se graba	<p>Si se activa, la vista en directo que se visualice con el control remoto al grabar vídeos se guardará en su memoria interna.</p>
Capacidad máxima de la caché de vídeo	<p>Si se alcanza el límite de la memoria caché, se eliminarán automáticamente los elementos más antiguos guardados en esta memoria.</p>

- Restaurar configuración de la cámara: pulse esta opción para restaurar los parámetros de la cámara a los valores predeterminados.

Transmisión

Se puede seleccionar una plataforma de retransmisión en directo para transmitir la vista de cámara en tiempo real. La banda de frecuencia y el modo de canal también se pueden configurar en la configuración de transmisión.

Acerca de

Muestra información como el nombre del dispositivo, el nombre de la red Wi-Fi, el modelo de la aeronave, la versión de la aplicación, la versión del firmware de la aeronave, la versión del firmware del control remoto, datos de Vuela seguro, el número de serie, etc.

Pulse Restaurar todos los ajustes para ajustar toda la configuración (incluida la de la cámara, el estabilizador y la seguridad) a sus valores predeterminados.



- Cargue completamente el dispositivo antes de iniciar DJI Fly.
- El uso de la aplicación DJI Fly requiere conexión de datos móviles. Póngase en contacto con su operador de móvil para consultar el coste del consumo de datos.
- NO acepte llamadas telefónicas ni utilice las funciones de mensajería de texto durante el vuelo si va a usar un teléfono móvil como dispositivo de visualización.
- Lea atentamente todos los avisos de seguridad, mensajes de advertencia y exenciones de responsabilidad. Familiarícese con las normativas vigentes en su área. Usted es el único responsable de conocer todas las normativas vigentes y de volar de un modo que se ajuste a ellas.
 - a. Lea y comprenda los mensajes de advertencia antes de usar las funciones de despegue y aterrizaje automáticos.

- b. Lea y comprenda los mensajes de advertencia y las renunciaciones de responsabilidad antes de ajustar la altitud más allá del límite predeterminado.
 - c. Lea y comprenda los mensajes de advertencia y las renunciaciones de responsabilidad antes de cambiar de modo de vuelo.
 - d. Lea y comprenda los mensajes de advertencia y las notificaciones de renuncia de responsabilidad cerca o dentro de las zonas GEO.
 - e. Lea y comprenda los mensajes de advertencia antes de usar los modos de vuelo inteligentes.
- Haga aterrizar la aeronave de inmediato en una ubicación segura si aparece un aviso en la aplicación en el que se lo solicite.
 - Antes de cada vuelo, revise todos los mensajes de advertencia de la lista de comprobación que se muestran en la aplicación.
 - Utilice el tutorial integrado en la aplicación para practicar la técnica de vuelo si nunca ha utilizado la aeronave o si no tiene suficiente experiencia como para utilizar la aeronave con comodidad.
 - La aplicación está diseñada para ayudarle durante el vuelo. Utilice el sentido común y NO confíe únicamente en la aplicación para controlar la aeronave. El uso de la aplicación está regido por las Condiciones de uso de la aplicación DJI Fly y la Política de privacidad de DJI. Léelas detenidamente en la aplicación.
-

Apéndice

Apéndice

Especificaciones

Aeronave (modelo: EB3WBC)

Peso de despegue	720 g
Dimensiones (la. × an. × al.)	Plegada (sin hélices): 207 × 100.5 × 91.1 mm Desplegada (sin hélices): 258.8 × 326 × 105.8 mm
Velocidad máxima de ascenso	10 m/s
Velocidad máxima de descenso	10 m/s
Velocidad horizontal máxima (cerca del nivel del mar, sin viento) ^[1]	21 m/s
Altitud máxima de despegue	6000 m (19 685 ft)
Tiempo máximo de vuelo ^[2]	46 minutos
Tiempo máximo de vuelo estacionario ^[3]	42 minutos
Distancia máxima de vuelo	32 km
Resistencia máxima al viento	12 m/s
Ángulo máximo de inclinación	35°
Temperaturas de funcionamiento	De -10 a 40 °C (de 14 a 104 °F)
GNSS	GPS + Galileo + BeiDou
Rango de precisión en vuelo estacionario	Vertical: ±0.1 m (con posicionamiento visual) ±0.5 m (con posicionamiento GNSS) Horizontal: ±0.3 m (con posicionamiento visual) ±0.5 m (con sistema de posicionamiento de alta precisión)
Memoria interna	8 GB
Cámara	
Sensor de imagen	Cámara con gran angular: CMOS 1/1.3"; píxeles efectivos: 48 MP Telecámara intermedia: CMOS 1/1.3"; píxeles efectivos: 48 MP

Objetivo	<p>Cámara con gran angular Campo de visión: 82° Formato equivalente: 24 mm Apertura: f/1.7 Enfoque: 1 m a ∞</p> <p>Telecámara intermedia Campo de visión: 35° Formato equivalente: 70 mm Apertura: f/2.8 Enfoque: 3 m a ∞</p>
ISO	<p>Vídeo Normal y Slow Motion: 100-6400 (Color normal) 100-1600 (D-Log M) 100-1600 (HLG) Noche: 100-12 800 (Color normal)</p> <p>Foto 100-6400 (12 MP) 100-3200 (48 MP)</p>
Velocidad del obturador electrónico	<p>Cámara con gran angular Foto de 12 MP: 1/16 000-2 s (2.5-8 s para exposición larga simulada) Foto de 48 MP: 1/8000-2 s</p> <p>Telecámara intermedia Foto de 12 MP: 1/16 000-2 s (2.5-8 s para exposición larga simulada) Foto de 48 MP: 1/8000-2 s</p>
Tamaño de imagen máxima	<p>Cámara con gran angular: 8064×6048 Telecámara intermedia: 8064×6048</p>
Modos de fotografía	<p>Cámara con gran angular Disparo único: 12 MP y 48 MP Disparo en ráfaga: 12 MP, 3/5/7 fotogramas; 48 MP, 3 fotogramas Exposición automática en horquillado (AEB): 12 MP, 3/5 fotogramas; 48 MP, 3 fotogramas en paso EV de 0.7 Con temporizador: 12 MP, 2/3/5/7/10/15/20/30/60 s; 48 MP, 5/7/10/15/20/30/60 s</p> <p>Telecámara intermedia Disparo único: 12 MP y 48 MP Disparo en ráfaga: 12 MP, 3/5/7 fotogramas; 48 MP, 3 fotogramas Exposición automática en horquillado (AEB): 12 MP, 3/5 fotogramas; 48 MP, 3 fotogramas en paso EV de 0.7 Con temporizador: 12 MP, 2/3/5/7/10/15/20/30/60 s; 48 MP, 5/7/10/15/20/30/60 s</p>
Formato de fotografía	JPEG/DNG (RAW)

Resolución de vídeo ^[4]	<p>Cámara con gran angular: H.264/H.265 4K: 3840×2160 a 24/25/30/48/50/60/100 fps FHD: 1920×1080 a 24/25/30/48/50/60/100/200 fps Grabación vertical en 2.7K: 1512×2688 a 24/25/30/48/50/60 fps Grabación vertical en FHD: 1080×1920 a 24/25/30/48/50/60 fps</p> <p>Telecámara intermedia: H.264/H.265 4K: 3840×2160 a 24/25/30/48/50/60/100 fps FHD: 1920×1080 a 24/25/30/48/50/60/100/200 fps Grabación vertical en 2.7K: 1512×2688 a 24/25/30/48/50/60 fps Grabación vertical en FHD: 1080×1920 a 24/25/30/48/50/60 fps</p>
Formato de vídeo	MP4 (MPEG-4 AVC/H.264, HEVC/H.265)
Tasa máxima de bits de vídeo	H.264/H.265: 150 Mb/s
Sistema de archivo compatible	exFAT
Modo de color y método de muestreo	<p>Cámara con gran angular Normal: 4:2:0 de 8 bits (H.264/H.265) HLG/D-Log M: 4:2:0 de 10 bits (H.265)</p> <p>Telecámara intermedia Normal: 4:2:0 de 8 bits (H.264/H.265) HLG/D-Log M: 4:2:0 de 10 bits (H.265)</p>
Zoom digital	Cámara con gran angular: 1-3× Telecámara intermedia: 3-9×
Estabilizador	
Estabilización	3 ejes (inclinación, rotación, paneo)
Rango mecánico	Inclinación: de -135 a 70° Rotación: de -50 a 50° Paneo: de -27 a 27°
Rango mecánico	Inclinación: de -90 a 60° Paneo: de -5 a 5°
Velocidad máx. de control (inclinación)	100°/s
Intervalo de vibración angular	±0.0037°
Sistemas de detección	
Tipo de detección	Sistema de visión omnidireccional binocular, complementado con un sistema de detección por infrarrojos tridimensional en la parte inferior de la aeronave
Delantero	Rango de medición: 0.5-18 m Alcance de detección: 0.5-200 m Velocidad de detección efectiva: velocidad de vuelo ≤12 m/s Campo de visión: horizontal, 90°; vertical, 72°

Trasero	Rango de medición: 0.5-18 m Velocidad de detección efectiva: velocidad de vuelo ≤ 12 m/s Campo de visión: horizontal, 90°; vertical, 72°
Lateral	Rango de medición: 0.5-30 m Velocidad de detección efectiva: velocidad de vuelo ≤ 12 m/s Campo de visión: horizontal, 90°; vertical, 72°
Superior	Rango de medición: 0.5-18 m Velocidad de detección efectiva: velocidad de vuelo ≤ 6 m/s Campo de visión: Delantero y trasero, 72°; izquierdo y derecho, 90°
Inferior	Rango de medición: 0.3-14 m Velocidad de detección efectiva: velocidad de vuelo ≤ 6 m/s Campo de visión: Delantero y trasero, 106°; izquierdo y derecho, 90°
Entorno de funcionamiento	Delantero, trasero, izquierdo, derecho y superior: Superficies con patrones reconocibles e iluminación adecuada (>15 lux). Inferior: Superficies con patrones reconocibles, reflectividad difusa >20 % (p. ej., muros, árboles, personas) e iluminación adecuada (>15 lux).
Sensor infrarrojo 3D	Rango de medición: 0.1-8 m (reflectividad >10 %) Campo de visión: Delantero y trasero, 60°; izquierdo y derecho, 60°
Transmisión de vídeo	
Sistema de transmisión de vídeo	O4
Calidad de la vista en directo	Control remoto: 1080p/30 fps, 1080p/60 fps
Frecuencia de funcionamiento ^[5]	2.4000-2.4835 GHz, 5.170-5.250 GHz, 5.725-5.850 GHz
Potencia del transmisor (PIRE)	2.4 GHz: <33 dBm (FCC), <20 dBm (CE/SRRC/MIC) 5.1 GHz: <23 dBm (CE) 5.8 GHz: <33 dBm (FCC), <30 dBm (SRRC), <14 dBm (CE)
Alcance de transmisión (sin obstáculos, libre de interferencias) ^[6]	20 km (FCC), 10 km (CE/SRRC/MIC)
Distancia máxima de transmisión (sin obstáculos, con interferencias) ^[7]	Interferencias fuertes: paisaje urbano, aprox. 1.5-4 km Interferencias medias: paisaje suburbano, aprox. 4-10 km Interferencias débiles: suburbios/costa, aprox. 10-20 km
Alcance de transmisión (con obstáculos, con interferencias) ^[8]	Interferencias débiles y obstaculizada por edificios: aprox. 0-0.5 km Interferencias débiles y obstaculizada por árboles: aprox. 0.5-3 km
Velocidad máxima de descarga ^[9]	O4: 10 MB/s (con el control remoto DJI RC 2) 10 MB/s (con el control remoto DJI RC-N2) Wi-Fi 5: 30 MB/s
Latencia mínima ^[10]	Aeronave + control remoto: aprox. 120 ms
Antena	6 antenas, 2T4R

Wi-Fi

Protocolo	802.11 a/b/g/n/ac
Frecuencia de funcionamiento	2.4000-2.4835 GHz, 5.725-5.850 GHz
Potencia del transmisor (PIRE)	2.4 GHz: <20 dBm (FCC/CE/SRRC/MIC) 5.8 GHz: <20 dBm (FCC/SRRC); <14 dBm (CE)

Bluetooth

Protocolo	Bluetooth 5.2
Frecuencia de funcionamiento	2.4000-2.4835 GHz
Potencia del transmisor (PIRE)	<10 dBm

Batería de vuelo inteligente (modelo: BWX233-4241-14.76)

Capacidad de la batería	4241 mAh
Peso	267 g
Voltaje nominal	14.76 V
Voltaje máxima de carga	17 V
Tipo de batería	Li-ion 4S
Sistema químico	LiNiMnCoO2
Energía	62.6 Wh
Temperatura de carga	De 5 a 40 °C (de 41 a 104 °F)
Tiempo de carga	Aprox. 80 minutos (con cargador portátil de 65 W DJI) Aprox. 60 minutos (con adaptador de corriente USB-C 100 W DJI y el centro de carga de baterías DJI Air 3)

Cargador

Entrada	Cargador portátil de 65 W DJI: 100-240 V (CA), 50-60 Hz, 2 A Adaptador de corriente USB-C 100 W DJI: 100-240 V (CA), 50-60 Hz, 2.5 A
Salida ^[11]	Cargador portátil de 65 W DJI: USB-C: 5 V=5 A; 9 V=5 A; 12 V=5 A; 15 V=4.3 A; 20 V=3.25 A; 5-20 V=3.25 A USB-A: 5 V=2 A Adaptador de corriente USB-C 100 W DJI: 100 W máx. (total)
Potencia nominal	Cargador portátil de 65 W DJI: 65 W Adaptador de corriente USB-C 100 W DJI: 100 W

Centro de carga de baterías

Entrada	USB-C: 5-20 V, máx. 5 A
Salida (acumulación de energía)	Puerto para baterías: 12-17 V, máx. 3.5 A
Salida (de carga)	Puerto para baterías: 12-17 V, máx. 5 A

Salida (USB-C)	USB-C: 5 V=3 A; 9 V=5 A; 12 V=5 A; 15 V=5 A; 20 V=4.1 A
Tipo de carga	Carga tres baterías en secuencia
Compatibilidad	Batería de vuelo inteligente DJI Air 3
Cargador para coche	
Entrada	Entrada de potencia de coche: 12.7-16 V, 6.5 A, voltaje nominal de 14 V (CC)
Salida	USB-C: 5 V=5 A; 9 V=5 A; 12 V=5 A; 15 V=4.3 A; 20 V=3.25 A; 5-20 V, 3.25 A USB-A: 5 V=2 A
Potencia nominal	65 W
Temperatura de carga	De 5 a 40 °C (de 41 a 104 °F)
Almacenamiento	
Tarjetas microSD recomendadas	SanDisk Extreme PRO 32 GB V30 U3 A1 microSDHC Lexar 1066x 64 GB V30 U3 A2 microSDXC Lexar 1066x 128 GB V30 U3 A2 microSDXC Lexar 1066x 256 GB V30 U3 A2 microSDXC Lexar 1066x 512 GB V30 U3 A2 microSDXC Kingston Canvas GO! Plus 64 GB V30 U3 A2 microSDXC Kingston Canvas GO! Plus 128 GB V30 U3 A2 microSDXC Kingston Canvas React Plus 64 GB V90 U3 A1 microSDXC Kingston Canvas React Plus 128 GB V90 U3 A1 microSDXC Kingston Canvas React Plus 256 GB V90 U3 A1 microSDXC Samsung EVO Plus 512 GB V30 U3 A2 microSDXC
Control remoto DJI RC-N2 (modelo: RC151)	
Tiempo máximo de funcionamiento	Sin cargar ningún dispositivo móvil: 6 horas Cargando un dispositivo móvil: 3.5 horas
Tamaño máximo admitido de dispositivo móvil	180 × 86 × 10 mm
Temperatura de funcionamiento	De -10 a 40 °C (de 14 a 104 °F)
Temperatura de carga	De 5 a 40 °C (de 41 a 104 °F)
Tiempo de carga	2.5 horas
Tipo de carga	Se recomienda usar un cargador de 5 V/2 A.
Capacidad de la batería	18.72 Wh (3.6 V, 2600 mAh × 2)
Tipo de batería	18650 de iones de litio
Dimensiones	104.22 × 149.95 × 45.25 mm
Peso	375 g
Tipos de puertos USB compatibles	Lightning, USB-C, micro-USB (se compran por separado)
Frecuencia de funcionamiento de la transmisión de vídeo ^[5]	2.4000-2.4835 GHz, 5.170-5.250 GHz, 5.725-5.850 GHz

Potencia del transmisor (PIRE)	2.4 GHz: <33 dBm (FCC), <20 dBm (CE/SRRC/MIC) 5.1 GHz: <23 dBm (CE) 5.8 GHz: <33 dBm (FCC), <14 dBm (CE), <30 dBm (SRRC)
--------------------------------	--

Control remoto DJI RC 2 (modelo: RC331)

Tiempo máximo de funcionamiento	3 horas
Temperatura de funcionamiento	De -10 a 40 °C (de 14 a 104 °F)
Temperatura de carga	De 5 a 40 °C (de 41 a 104 °F)
Tiempo de carga	1.5 horas
Tipo de carga	Admite carga de 9 V/3 V.
Capacidad de la batería	22.32 Wh (3.6 V, 3100 mAh × 2)
Tipo de batería	18650 de iones de litio
Sistema químico	LiNiMnCoO2
GNSS	GPS + Galileo + BeiDou
Capacidad de memoria interna	32 GB + memoria ampliable (con tarjeta microSD)
Tarjetas SD compatibles	Tarjeta microSD UHS-I con un grado 3 de velocidad o superior.
Brillo de la pantalla	700 nits
Resolución de la pantalla	1920×1080
Tamaño de la pantalla	5.5 pulgadas
Tasa de fotogramas de la pantalla	60 fps
Control de la pantalla táctil	Multitoque de 10 puntos
Dimensiones	Sin palancas de control: 168.4 × 132.5 × 46.2 mm Con palancas de control: 168.4 × 132.5 × 62.7 mm
Peso	Aprox. 420 g

Transmisión de vídeo

Frecuencia de funcionamiento de la transmisión de vídeo ^[5]	2.4000-2.4835 GHz, 5.170-5.250 GHz, 5.725-5.850 GHz
Potencia del transmisor (PIRE)	2.4 GHz: <33 dBm (FCC), <20 dBm (CE/SRRC/MIC) 5.1 GHz: <23 dBm (CE) 5.8 GHz: <33 dBm (FCC), <14 dBm (CE), <30 dBm (SRRC)

Wi-Fi

Protocolo Wi-Fi	802.11 a/b/g/n/ac/ax
Frecuencia de funcionamiento de Wi-Fi	2.4000-2.4835 GHz, 5.150-5.250 GHz, 5.725-5.850 GHz
Potencia del transmisor de Wi-Fi (PIRE)	2.4 GHz: <26 dBm (FCC), <20 dBm (CE/SRRC/MIC) 5.1 GHz: <23 dBm (FCC/CE/SRRC/MIC) 5.8 GHz: <23 dBm (FCC/SRRC), <14 dBm (CE)

Bluetooth

Protocolo de Bluetooth	BT 5.2
------------------------	--------

Frecuencia de funcionamiento de Bluetooth	2.4000-2.4835 GHz
Potencia del transmisor de Bluetooth (PIRE)	<10 dBm

- [1] 19 m/s en la Unión Europea.
- [2] Medido por DJI Air 3 volando a una velocidad constante de 28.8 km/h, en un entorno sin viento, al nivel del mar, con APAS desactivado, AirSense desactivado, configuración de la cámara fijada en 1080p/24 fps, modo de vídeo desactivado y del 100 % del nivel de batería hasta el 0 %. Los datos son solo de referencia. Durante el vuelo, preste atención en todo momento a los recordatorios de la aplicación.
- [3] Medido por DJI Air 3 manteniendo vuelo estacionario en un entorno sin viento, al nivel del mar, con APAS desactivado, AirSense desactivado, configuración de la cámara fijada en 1080p/24 fps, modo de vídeo desactivado y del 100 % del nivel de batería hasta el 0 %. Los datos son solo de referencia. Durante el vuelo, preste atención en todo momento a los recordatorios de la aplicación.
- [4] Las tasas de fotogramas de 100 fps y 200 fps corresponden a grabación. El vídeo que corresponda se reproduce como vídeo en slow motion. La resolución 4K/100 fps solo admite H.265.
- [5] La banda de frecuencias 5.170-5.250 GHz solo se puede usar en países y regiones donde lo permiten su legislación y normativas.
- [6] Mediciones obtenidas en un entorno exterior sin obstáculos ni interferencias. Estos datos muestran el alcance de comunicación más lejano para vuelos en un sentido y sin retorno con arreglo a cada estándar. Durante el vuelo, preste atención en todo momento a los recordatorios del RPO de la aplicación.
- [7] Datos probados bajo los estándares de la FCC, en entornos sin obstáculos y con interferencias débiles típicas. Dichos datos son únicamente orientativos y no ofrecen garantía alguna respecto al alcance de transmisión real.
- [8] Datos probados bajo los estándares de la FCC, en entornos con obstáculos y con interferencias débiles típicas. Dichos datos son únicamente orientativos y no ofrecen garantía alguna respecto al alcance de transmisión real.
- [9] Medido en un entorno de laboratorio con pocas interferencias, en países/regiones que admiten 2.4 GHz y 5.8 GHz. Las velocidades de descarga pueden variar en función de las condiciones reales.
- [10] Estos datos dependen del entorno real y del dispositivo móvil usado.
- [11] Si se usan los dos puertos, la potencia máxima de salida de uno de los puertos es de 82 W, y el cargador repartirá de forma dinámica la potencia de salida de ambos puertos según la carga de energía.

Matriz de funciones de las cámaras

		Cámara con gran angular	Telecámara intermedia
Foto	Disparo único	✓	✓
	Disparo en ráfaga	✓	✓
	AEB	✓	✓
	Con temporizador	✓	✓
	Panorámica	✓	x
	Hyperlapse	✓	✓
Vídeo	Slow Motion	✓	✓
	Modo Noche	✓	✓
	MasterShots	✓	✓
	QuickShots	✓	✓ ^[1]
	FocusTrack	✓	✓

[1] La telecámara intermedia no admite el modo Asteroide en QuickShots.

Actualización del firmware

Use DJI Fly o DJI Assistant 2 (serie para drones de consumo) para actualizar la aeronave y el firmware del control remoto.

Mediante DJI Fly

Cuando vincule la aeronave y el control remoto a la aplicación DJI Fly, se le notificará si hay disponible una nueva actualización del firmware. Para comenzar a actualizar, conecte su control remoto o dispositivo móvil a internet y siga las instrucciones de la pantalla. Tenga en cuenta que no puede actualizar el firmware si el control remoto no está vinculado a la aeronave. Se requiere una conexión a internet.

Mediante DJI Assistant 2 (serie de drones de consumo)

DJI Assistant 2 (serie para drones de consumo) permite actualizar el firmware de la aeronave y el del control remoto por separado.

Siga las instrucciones a continuación para actualizar el firmware de la aeronave:

1. Inicie DJI Assistant 2 (serie para drones de consumo) en su ordenador e inicie sesión con su cuenta DJI.
2. Encienda la aeronave y conéctela al ordenador a través del puerto USB-C antes de que pasen 20 segundos.
3. Seleccione DJI Air 3 y haga clic en Actualizaciones de firmware.
4. Seleccione la versión del firmware.
5. Espere a que se descargue el firmware. La actualización del firmware comenzará automáticamente.
6. Espere a que finalice la actualización del firmware.

Siga las instrucciones a continuación para actualizar el firmware del control remoto:

1. Inicie DJI Assistant 2 (serie para drones de consumo) en su ordenador e inicie sesión con su cuenta DJI.
2. Encienda el control remoto y conéctelo al ordenador a través del puerto USB-C.
3. Seleccione el controlador remoto correspondiente y haga clic en Actualizaciones del firmware.
4. Seleccione la versión del firmware.
5. Espere a que se descargue el firmware. La actualización del firmware comenzará automáticamente.
6. Espere a que finalice la actualización del firmware.

- ⚠ • El firmware de la batería viene incluido en el firmware de la aeronave. Asegúrese de que el firmware de todas las baterías esté actualizado.
- Asegúrese de seguir todos los pasos que sean necesarios para actualizar el firmware; de lo contrario, la actualización podría fallar.
- Asegúrese de que el ordenador esté conectado a internet durante la actualización.
- Antes de realizar una actualización, asegúrese de que la batería de vuelo inteligente y el control remoto tengan, como mínimo, un 40 % y un 20 % de carga respectivamente.
- No desconecte el cable USB-C durante la actualización.
- La actualización del firmware tarda unos 10 minutos. Es normal que el estabilizador se quede flojo, el indicador de estado de la aeronave parpadee y la aeronave se reinicie. Espere a que finalice la actualización.

Visite el siguiente enlace para consultar las notas de lanzamiento de Air 3, donde obtendrá más información sobre las actualizaciones del firmware en relación con la trazabilidad.

<https://www.dji.com/air-3/downloads>

Lista de comprobación posterior al vuelo

- Realice una inspección visual para comprobar que la aeronave, el control remoto, la cámara con estabilizador, las baterías de vuelo inteligentes y las hélices estén en buen estado. Póngase en contacto con Asistencia Técnica de DJI si observa cualquier desperfecto.
- Asegúrese de que el objetivo de la cámara y los sensores de los sistemas de visión estén limpios.
- Asegúrese de almacenar correctamente la aeronave antes de transportarla.

Instrucciones de mantenimiento

Para evitar lesiones graves a niños y animales, respete la siguiente regla:

1. Las piezas pequeñas, como cables y correas, son peligrosas si se ingieren. Mantenga todas las piezas fuera del alcance de niños y animales.
2. Almacene la batería de vuelo inteligente y el control remoto en un lugar fresco, seco y alejado de la luz solar directa con el fin de garantizar que la batería LiPo integrada NO se sobrecaliente. La temperatura de almacenamiento recomendada es de entre 22 y 28 °C (entre 71 y 82 °F) para periodos de almacenamiento superiores a tres meses. En ningún caso almacene dichos productos en entornos que se encuentren fuera del rango de temperatura de -10 a 45 °C (de 14 a 113 °F).
3. NO permita que la cámara entre en contacto con agua u otros líquidos ni se sumerja en cualquiera de estos. Si se moja, séquela con un paño suave y absorbente. Encender una aeronave que ha caído en el agua puede causar daños permanentes a sus componentes. NO utilice sustancias que contengan alcohol, benceno, diluyente ni otras sustancias inflamables para limpiar o mantener la cámara. NO almacene la cámara en áreas húmedas o polvorientas.

4. NO conecte este producto a ninguna interfaz USB que sea anterior a la versión 3.0. NO conecte este producto a ningún puerto USB con alimentación ni ningún dispositivo similar.
5. Compruebe todas las piezas de la aeronave después de cualquier colisión o impacto violento. Si tiene problemas o dudas, póngase en contacto con un distribuidor autorizado de DJI.
6. Compruebe regularmente los indicadores del nivel de la batería para ver el nivel de batería actual y la vida de la batería en general. La batería tiene una vida útil de 200 ciclos. Una vez sobrepasada esa cifra, no se recomienda usarla.
7. Si va a transportar la aeronave, asegúrese de apagarla y de plegar sus brazos.
8. Si va a transportar el control remoto, asegúrese de apagarlo y de plegar sus antenas.
9. La batería entrará en suspensión después de un almacenamiento prolongado. Cargue la batería para salir de la suspensión.
10. Utilice el filtro ND si el tiempo de exposición debe prolongarse. Consulte la información de producto para saber cómo se montan los filtros ND.
11. Guarde y transporte la aeronave, el control remoto, la batería y el cargador en un entorno seco. Se recomienda almacenar y transportar el producto en un entorno con una temperatura ambiente entre 15 y 25 °C y una humedad de aproximadamente un 40 %.
12. Extraiga la batería antes de realizar cualquier tarea de reparación de la aeronave (p. ej., limpiar, colocar o extraer las hélices). Asegúrese de que la aeronave y las hélices estén limpias quitando el polvo o la suciedad que encuentre con un paño suave. No limpie la aeronave con un paño húmedo ni con productos de limpieza que contengan alcohol. Los líquidos pueden penetrar en la carcasa de la aeronave, lo que puede provocar un cortocircuito y destruir los componentes electrónicos.
13. Cuando vaya a sustituir o comprobar las hélices, asegúrese de apagar la batería.

Procedimientos de resolución de problemas

1. ¿Por qué no se puede usar la batería antes del primer vuelo?
Para activarla y poder usarla por primera vez, la batería debe cargarse.
2. ¿Cómo se soluciona el desvío del estabilizador en pleno vuelo?
Calibre la IMU y la brújula con la aplicación DJI Fly. Si el problema persiste, póngase en contacto con Asistencia Técnica de DJI.
3. El producto no funciona
Compruebe si la batería de vuelo inteligente y el control remoto se activan al cargarlos. Si el problema persiste, póngase en contacto con Asistencia Técnica de DJI.
4. Problemas de encendido y arranque
Compruebe si la batería tiene energía. En caso afirmativo, póngase en contacto con Asistencia Técnica de DJI si la aeronave no se puede arrancar con normalidad.
5. Problemas de actualización del software
Siga las instrucciones recogidas en el manual de usuario para actualizar el firmware. Si la actualización del firmware falla, reinicie todos los dispositivos e inténtelo de nuevo. Si el problema persiste, póngase en contacto con Asistencia Técnica de DJI.

6. Restaurar los valores predeterminados de fábrica o la última configuración conocida en funcionamiento
Restaura los valores predeterminados de fábrica a través de la aplicación DJI Fly.
7. Problemas de apagado
Póngase en contacto con Asistencia Técnica de DJI.
8. Detectar un uso negligente un almacenamiento del producto en condiciones no seguras
Póngase en contacto con Asistencia Técnica de DJI.

Riesgos y advertencias

Si la aeronave detecta algún riesgo tras su encendido, se muestra un aviso de advertencia en la aplicación DJI Fly.

A continuación, se enumeran algunas situaciones que dan pie a la aparición de avisos:

1. Si la ubicación no es adecuada para el despegue.
2. Si se detecta cualquier obstáculo durante el vuelo.
3. Si la ubicación no es adecuada para el aterrizaje.
4. Si la brújula y la IMU sufren interferencias y deben ser calibradas.
5. Siga las instrucciones que vayan apareciendo en la pantalla.

Eliminación



Cumpla las normativas locales relativas a dispositivos electrónicos cuando vaya a desechar la aeronave y el control remoto.

Eliminación de la batería

Deseche las baterías en contenedores de reciclaje específico, pero hágalo solo después de que se hayan descargado por completo. NO deseche las baterías en contenedores de basura normales. Siga estrictamente las normativas locales relativas a la eliminación y el reciclaje de baterías.

Deseche de inmediato una batería si no puede encenderse tras descargarse excesivamente.

Si el botón de encendido y apagado de la batería de vuelo inteligente se encuentra desactivado y la batería no se puede descargar completamente, póngase en contacto con un servicio profesional de eliminación/reciclaje de baterías para obtener más ayuda.

Certificación C1

DJI Air 3 (modelo EB3WBC) cumple los requisitos de la certificación C1; su uso en el Espacio Económico Europeo (EEE, es decir, la UE más Noruega, Islandia y Liechtenstein) está sujeto a algunos requisitos y restricciones. DJI Air 3 y los productos similares se pueden distinguir por el número de modelo.

Clase de VANT	C1
Nivel de potencia sonora	81 dB
Velocidad máxima de las hélices	8400 rpm

Información sobre el peso máximo de despegue

DJI Air 3 es una aeronave cuadrirrotor. El peso máximo de despegue (MTOM) de DJI Air 3 (modelo EB3WBC), incluidas las hélices, la batería de vuelo inteligente y una tarjeta microSD, es de 720 g, lo que cumple los requisitos de la certificación C1.

Los usuarios deberán seguir las instrucciones indicadas a continuación para cumplir con los requisitos de la certificación C1 respecto al MTOM. De lo contrario, la aeronave no se podrá usar como aeronave C1:

1. NO agregue instrumentos a la aeronave, excepto los elementos enumerados en "Lista de elementos, incluidos accesorios autorizados".
2. NO utilice piezas de repuesto no autorizadas, como baterías de vuelo inteligentes, hélices, etc.
3. NO reacondicione la aeronave.

-
-  • El aviso de advertencia "RPO por batería baja" no aparece si la distancia horizontal entre el piloto y la aeronave es inferior a 5 m.
- FocusTrack se desactiva automáticamente si la distancia horizontal entre el objetivo y la aeronave es superior a 50 m. (Esta restricción solo es aplicable cuando se usa FocusTrack en la Unión Europea).
 - El led auxiliar se configura en automático cuando la aeronave está destinada al mercado de la UE. Esta configuración no se puede cambiar. Los ledes de los brazos delanteros de la aeronave siempre están encendidos cuando la aeronave se usa en la UE. Esta característica no se puede cambiar.
-

Identificación directa a distancia

1. Método de transmisión: baliza Wi-Fi
2. Método para cargar el número de registro del operador de VANT en la aeronave: En DJI Fly, vaya a Seguridad > Identificación de control remoto de VANT y, a continuación, cargue el número de registro del operador de VANT.

Lista de elementos, incluidos accesorios autorizados

1. Hélices con reducción de ruido DJI Air 3 (modelo: 8747F, 6.4 g por cada una)
2. Juego de filtros ND DJI Air 3 (modelo: EBCWBC-NDFS, 2.6 g)
3. Objetivo gran angular DJI Air 3 (modelo: EBCWBC-WAL, aprox. 9.1 g)
4. Batería de vuelo inteligente DJI Air 3 (modelo: BWX233-4241-14.76, aprox. 267 g)
5. Tarjeta microSD (aprox. 0.3 g)

Lista de piezas de repuesto y sustitución

1. Hélices con reducción de ruido DJI Air 3 (modelo: 8747F, 6.4 g por cada una)
2. Batería de vuelo inteligente DJI Air 3 (modelo: BWX233-4241-14.76, aprox. 267 g)

Lista de medidas de seguridad

A continuación incluimos una lista de las medidas de seguridad mecánicas y operativas de DJI Air 3.

1. El comando de combinación de palancas (CSC) permite detener las hélices en caso de emergencia. Consulte la sección Arranque/parada de los motores para obtener más información.
2. Función Regreso al punto de origen (RPO). Consulte la sección Regreso al punto de origen para obtener más información.
3. Sistema de visión y sistema de detección por infrarrojos tridimensional. Consulte la sección Sistema de visión y sistema de detección por infrarrojos tridimensional para obtener más información.
4. Sistema avanzado de asistencia al piloto (APAS 5.0). Consulte la sección Sistema avanzado de asistencia al piloto (APAS 5.0) para obtener más información.
5. El sistema GEO de DJI ofrece información en tiempo real sobre seguridad de vuelo y actualizaciones de restricciones y evita que los VANT vuelen en espacios aéreos restringidos. Consulte la sección Límites de vuelo para obtener más información.

Geoconsciencia

La función de geoconsciencia contiene las opciones siguientes:

Actualización de datos de UGZ (zona geográfica deshabitada): el usuario puede actualizar los datos de Vuelo Seguro por GPS usando la característica de actualización de datos y guardarlos en la aeronave.

Topografía de geoconsciencia: una vez actualizados los datos de UGZ más recientes, la aplicación DJI Fly mostrará el mapa de vuelo e incluirá cualquier zona restringida. Si pulsa esa zona, se visualizan el nombre de esta, el tiempo que lleva en vigor y la limitación de altitud.

Advertencia previa de geoconsciencia: la aplicación muestra al usuario mensajes de advertencia si la aeronave se aproxima o accede a una zona restringida, la distancia horizontal es inferior a 160 m o la distancia vertical es inferior a 40 m con respecto a la zona, para recordarle que vuele con cuidado.

Información sobre la altitud AGL (sobre el nivel del suelo)

El componente vertical de la geoconsciencia usa la altitud AMSL (sobre el nivel medio del mar) o la altitud AGL. La elección de una u otra viene determinada por cada UGZ. Sin embargo, DJI Air 3 no admite ninguna de esas altitudes. La altitud que se muestra en la vista de cámara de la aplicación DJI Fly y marcada con la letra H corresponde a la altitud de la aeronave obtenida desde el punto de despegue de esta. Aunque se puede usar como valor aproximado, la altitud por encima del punto de despegue podría presentar diferencias con respecto a la altitud especificada para una UGZ concreta. El piloto a distancia es responsable de no infringir los límites verticales de la UGZ.

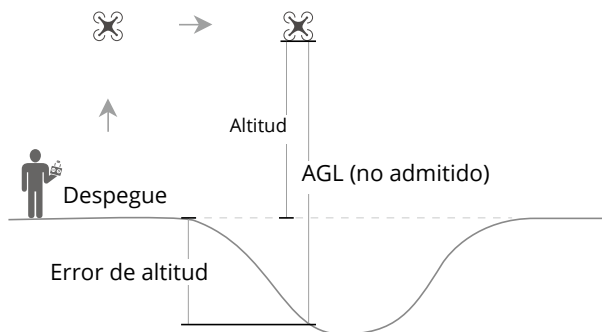

Zonas restringidas

Si se detectan zonas restringidas, se muestran con color rojo en la aplicación de DJI. Los usuarios recibirán una advertencia y se impedirá el vuelo. Los VANT no pueden volar ni despegar en estas zonas. Es posible desbloquear zonas restringidas. Para ello, contacte con flysafedji.com o vaya a [Desbloquear una zona en dji.com/flysafedji.com](https://www.dji.com/desbloquear).

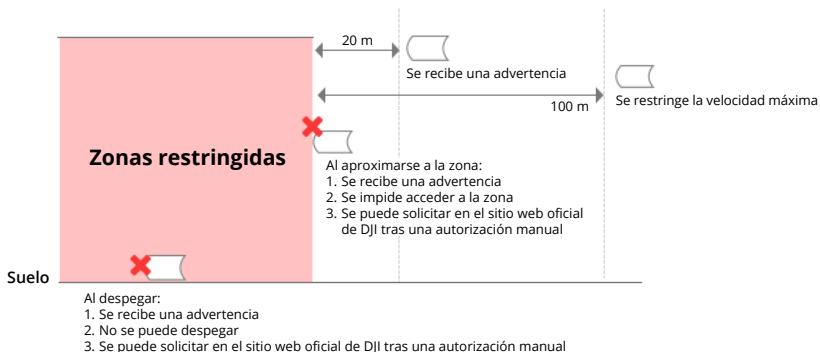

Zonas de autorización

Si se detectan zonas de autorización, se muestran con color azul en la aplicación de DJI. Los usuarios recibirán una advertencia, y el vuelo quedará sujeto a diversas restricciones de manera predeterminada. Los VANT no pueden volar ni despegar en estas zonas, a menos que cuenten con la autorización correspondiente. Los usuarios autorizados que tengan una cuenta verificada por DJI pueden desbloquear zonas de autorización.

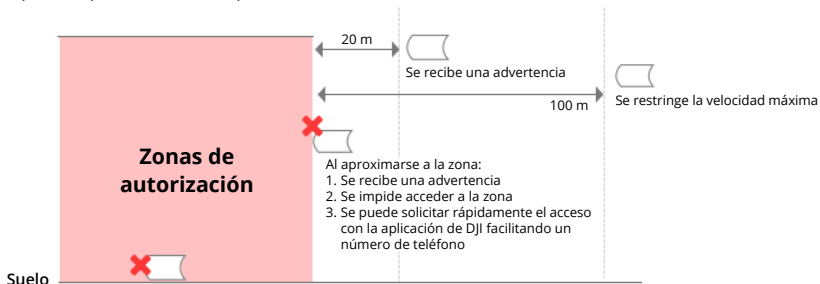

Zonas de altitud

Se trata de zonas donde la altitud está restringida. Se muestran con color gris en el mapa. Al aproximarse a estas, se muestran advertencias en la aplicación de DJI.

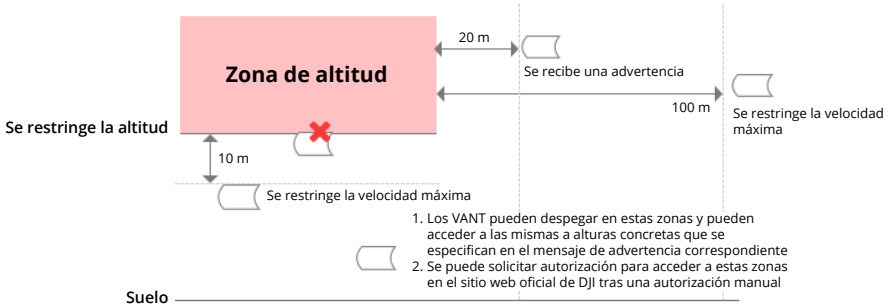

Zonas de advertencia reforzada

Al acercarse el dron a los límites de la zona, aparece un mensaje de advertencia.

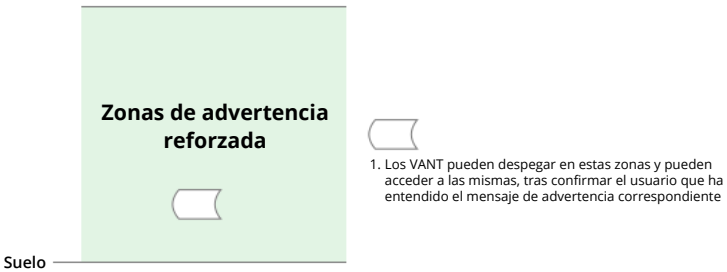

Zonas de advertencia

Al acercarse el dron a los límites de la zona, aparece un mensaje de advertencia.

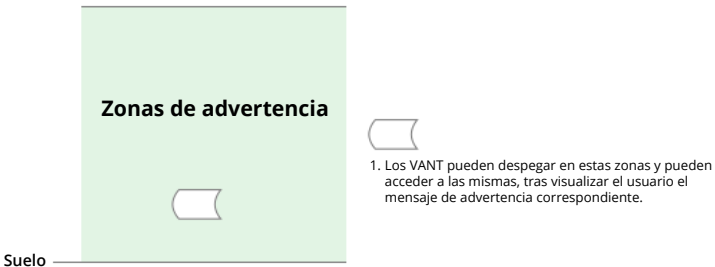

-  • Si la aeronave y la aplicación DJI Fly no pueden obtener una señal GPS, la función de geoconsciencia queda inoperativa. Interferir con las antenas de la aeronave o desactivar la autorización de GPS en la aplicación DJI Fly son acciones que provocarán errores al tratar de obtener señales GPS.
-

Nota informativa de la AESA

Asegúrese de leer la nota informativa sobre drones incluida en el paquete, antes de usar la aeronave.

Visite el enlace siguiente para obtener más información de las notas informativas sobre trazabilidad de la Agencia Europea de Seguridad Aérea (AESA).

<https://www.easa.europa.eu/en/document-library/general-publications/drones-information-notice>

Instrucciones originales

Este manual ha sido elaborado por SZ DJI Technology, Inc., y su contenido está sujeto a cambios.

Dirección: Lobby of T2, DJI Sky City, No. 53 Xianyuan Road, Xili Community, Xili Street, Nanshan District, Shenzhen, China, 518055.

Información posventa

Para obtener más información acerca de las políticas del servicio posventa, de los servicios de reparación y del servicio de asistencia, visite <https://www.dji.com/support>.

ESTAMOS A SU DISPOSICIÓN



Contacto
ASISTENCIA
TÉCNICA DE DJI

Este contenido está sujeto a cambios.

<https://www.dji.com/air-3/downloads>

Si desea realizar alguna consulta acerca de este documento,
contacte con DJI enviando un mensaje a **DocSupport@dji.com**.

DJI es una marca comercial de DJI.

Copyright © 2023 DJI. Reservados todos los derechos.